

RODAMIENTOS<sup>®</sup>  
**BRASIL**



**BREMEN<sup>®</sup>**

QUALITÄT UND DESIGN.



RODAMIENTOS®  
**BRASIL**

Alicates & Pinzas



RODAMIENTOS®  
**BRASIL**

# CATÁLOGO

## Alicate Corte Frontal Profesional

Ideal para Electrónica



CÓDIGO | MEDIDA | MATERIAL | PRESENTACIÓN | UNIDAD POR CAJA  
**6569** | **4"** | **Cr-V** | **Blister** |  **6**

## Alicate Corte Oblicuo Profesional

Ideal para Electrónica



CÓDIGO | MEDIDA | MATERIAL | PRESENTACIÓN | UNIDAD POR CAJA  
**6570** | **5"** | **Cr-V** | **Blister** |  **6**

## Pinza Media Caña Aguja Profesional

Ideal para Electrónica



CÓDIGO | MEDIDA | MATERIAL | PRESENTACIÓN | UNIDAD POR CAJA  
**6571** | **5"** | **Cr-V** | **Blister** |  **6**

## Pinza Media Caña Curva Profesional

Ideal para Electrónica



CÓDIGO | MEDIDA | MATERIAL | PRESENTACIÓN | UNIDAD POR CAJA  
**6572** | **5"** | **Cr-V** | **Blister** |  **12**



## Pinza Punta Chata Profesional

Ideal para Electrónica



CÓDIGO | MEDIDA | MATERIAL | PRESENTACIÓN | UNIDAD POR CAJA  
**6573** | **5"** | **Cr-V** | **Blister** | **12**

## Pinza Tipo Rosario con Corte Profesional

Ideal para Artesanías



CÓDIGO | MEDIDA | MATERIAL | PRESENTACIÓN | UNIDAD POR CAJA  
**6574** | **5"** | **Cr-V** | **Blister** | **12**

## Pinza Universal Profesional

Ideal para Electrónica



CÓDIGO | MEDIDA | MATERIAL | PRESENTACIÓN | UNIDAD POR CAJA  
**6575** | **5"** | **Cr-V** | **Blister** | **12**

## Alicate Corte Oblicuo Línea Haus

CÓDIGO	MEDIDA
7041	5"
7042	6"
7043	7"
7044	8"

MATERIAL | PRESENTACIÓN | UNIDAD POR CAJA  
**Ac-C** | **Blister** | **12**





## Alicate Corte Oblicuo Profesional

Certificado bajo la norma IEC 60900, garantizando máxima seguridad para el usuario en uso de hasta 1.000V.

CÓDIGO	MEDIDA
6768	5"
6338	6"

AISLACIÓN | MATERIAL | PRESENTACIÓN | UNIDAD POR CAJA  
**1.000V** | **Cr-V** | **Blister** | **6**



## Alicate Corte Oblicuo Profesional

Certificado bajo la norma IEC 60900, garantizando máxima seguridad para el usuario en uso de hasta 1.000V.

CÓDIGO	MEDIDA
6339	7"
6340	8"

AISLACIÓN | MATERIAL | PRESENTACIÓN | UNIDAD POR CAJA  
**1.000V** | **Cr-V** | **Blister** | **6**



## Alicate Corte Oblicuo Industrial

CÓDIGO | AISLACIÓN | MEDIDA | MATERIAL | PRESENTACIÓN | UNIDAD POR CAJA  
**3952** | **1.000V** | **6"** | **Cr-V** | **Blister** | **6**



## Alicate Corte Oblicuo Industrial

CÓDIGO	MEDIDA
3953	7"
3954	8"

AISLACIÓN | MATERIAL | PRESENTACIÓN | UNIDAD POR CAJA  
**1.000V** | **Cr-V** | **Blister** | **6**





## Pinza Universal Línea Haus

CÓDIGO	MEDIDA
7048	6"
7049	7"
7050	8"

MATERIAL | PRESENTACIÓN | UNIDAD POR CAJA  
**Ac-C** | **Blister** | **6**



## Pinza Universal Profesional

Certificado bajo la norma IEC 60900, garantizando máxima seguridad para el usuario en uso de hasta 1.000V.

CÓDIGO	MEDIDA
6769	6"
6346	7"
6347	8"

AISLACIÓN | MATERIAL | PRESENTACIÓN | UNIDAD POR CAJA  
**1.000V** | **Cr-V** | **Blister** | **6**



## Pinza Universal Industrial

CÓDIGO	MEDIDA
3959	7"
3960	8"

AISLACIÓN | MATERIAL | PRESENTACIÓN | UNIDAD POR CAJA  
**1.000V** | **Cr-V** | **Blister** | **6**



## Pinza Punta Chata Profesional

Certificado bajo la norma IEC 60900, garantizando máxima seguridad para el usuario en uso de hasta 1.000V.

CÓDIGO | MEDIDA | MATERIAL | AISLACIÓN | PRESENTACIÓN | UNIDAD POR CAJA  
**6344** | **6"** | **Cr-V** | **1.000V** | **Blister** | **6**





## Pinza Punta Chata Industrial

CÓDIGO	MEDIDA
4205	6"
4206	8"

AISLACIÓN | MATERIAL | PRESENTACIÓN | UNIDAD POR CAJA  
**1.000V** | **Cr-V** | **Blister** | **6**



## Pinza Media Caña Línea Haus

CÓDIGO	MEDIDA
7045	6"
7046	8"

MATERIAL | PRESENTACIÓN | UNIDAD POR CAJA  
**Ac-C** | **Blister** | **12**



## Pinza Media Caña Profesional

Certificado bajo la norma IEC 60900, garantizando máxima seguridad para el usuario en uso de hasta 1.000V.

CÓDIGO	MEDIDA
6341	6"
6342	8"

AISLACIÓN | MATERIAL | PRESENTACIÓN | UNIDAD POR CAJA  
**1.000V** | **Cr-V** | **Blister** | **12**



## Pinza Media Caña Industrial

CÓDIGO	MEDIDA
3956	6"
3957	8"

AISLACIÓN | MATERIAL | PRESENTACIÓN | UNIDAD POR CAJA  
**1.000V** | **Cr-V** | **Blister** | **6**





## Pinza Media Caña Curva Línea Haus



CÓDIGO | MEDIDA | MATERIAL | PRESENTACIÓN | UNIDAD POR CAJA  
**7053 | 8" | Ac-C | Blister | 12**

## Pinza Media Caña Curva Profesional

Certificado bajo la norma IEC 60900, garantizando máxima seguridad para el usuario en uso de hasta 1.000V.



CÓDIGO | AISLACIÓN | MEDIDA | MATERIAL | PRESENTACIÓN | UNIDAD POR CAJA  
**6343 | 1.000V | 8" | Cr-V | Blister | 12**

## Pinza Media Caña Curva Industrial



CÓDIGO | AISLACIÓN | MEDIDA | MATERIAL | PRESENTACIÓN | UNIDAD POR CAJA  
**4207 | 1.000V | 8" | Cr-V | Blister | 6**

## Pico de Loro Línea Haus

Mango Antideslizante  
Doble Cremallera



CÓDIGO | MEDIDA | MATERIAL | PRESENTACIÓN | UNIDAD POR CAJA  
**7047 | 9 1/2" | Ac-C | Blister | 5**





## Pinza Pico de Loro Profesional

Mango Antideslizante

<b>CÓDIGO</b>	<b>MEDIDA</b>
5159	5"
5160	8"



MATERIAL	PRESENTACIÓN	UNIDAD POR CAJA
Cr-V	Blister	6

## Pinza Pico de Loro Profesional



CÓDIGO	MEDIDA	MATERIAL	PRESENTACIÓN	UNIDAD POR CAJA
3415	10"	Cr-V	Blister	6

## Pinza Pico de Loro con Ajuste Rápido

Posee 16 posiciones de ajuste.  
La mordaza es de Cromo Vanadio y su cuerpo está realizado con material templado, para mayor durabilidad y resistencia. Mango antideslizante, para mayor confort durante el uso.



CÓDIGO	MEDIDA	MATERIAL	PRESENTACIÓN	UNIDAD POR CAJA	UNIDAD POR BULTO
7391	9-1/2"	Cr-V	Blister	6	48

## Pinza Pico de Loro Industrial

Mango Antideslizante  
Doble Cremallera

<b>CÓDIGO</b>	<b>MEDIDA</b>	<b>CÓDIGO REPUESTO PERNO</b>
3958	10"	7182
6381	12"	6565



MATERIAL	PRESENTACIÓN	UNIDAD POR CAJA
Cr-V	Blister	6



## Pinza Saca Filtro de Aceite

Mango Antideslizante

CÓDIGO	CAPACIDAD	LARGO
5319	60-90mm	230mm
5320	85-115mm	260mm

MATERIAL	PRESENTACIÓN	UNIDAD POR CAJA
Cr-V	Blister	6



## Pinza de Fuerza



CÓDIGO	MEDIDA	MATERIAL MORDAZA	MATERIAL MANGO	PRESENTACIÓN	UNIDAD POR CAJA
6676	10"	Cr-Mo	TPR	Blister	3

## Juego de Pinzas Seeger Largas

CAPACIDAD	MEDIDA	LARGO
48mm	10 1/2"	270mm



CÓDIGO	PRESENTACIÓN	PUNTAS	CUERPO	PIEZAS	UNIDAD POR BULTO
4652	Caja Plástica	Cr-Mo	Ac-C	2	10

## Pinzas Seeger Extra Largas en Juego

CAPACIDAD	MEDIDA	LARGO
85mm	16"	400mm



CÓDIGO	PRESENTACIÓN	PUNTAS	CUERPO	PIEZAS	UNIDAD POR BULTO
4691	Caja Plástica	Cr-Mo	Ac-C	2	6



## Pinza Seeger

CÓDIGO	MODELO	MEDIDA	CÓDIGO	MODELO	MEDIDA
5072	Abrir/Recta	5"	5076	Abrir/Recta	9"
5073	Abrir/Curva	5"	5077	Abrir/Curva	9"
5074	Cerrar/Recta	5"	5078	Cerrar/Recta	9"
5075	Cerrar/Curva	5"	5079	Cerrar/Curva	9"
3307	Abrir/Curva	7"	5080	Abrir/Recta	12"
3308	Abrir/Recta	7"	5081	Abrir/Curva	12"
3309	Cerrar/Curva	7"	5082	Cerrar/Recta	12"
3310	Cerrar/Recta	7"	5083	Cerrar/Curva	12"



PRESENTACIÓN | MATERIAL | UNIDAD POR CAJA  
**Blister** | **Ac-C** | **10**

## Pinza Seeger 12 Funciones

3 cabezales intercambiables.  
 3 diferentes ángulos (recta, 45° y 90°).  
 4 funcionalidades por cabezal.



CÓDIGO | MEDIDA | PUNTAS Y CUERPO | PRESENTACIÓN | UNIDAD POR CAJA  
**4231** | **6"** | **Cr-Mo** | **Blister** | **12**

## Tenaza Carpintero

Mango Antideslizante.

CÓDIGO	MEDIDA
4062	7"
4063	8"



MATERIAL | PRESENTACIÓN | UNIDAD POR CAJA  
**Cr-V** | **Blister** | **12**

## Tenaza Armador

Mango Antideslizante. Medio Corte.

CÓDIGO	MEDIDA
7051	9"
7052	12"

MATERIAL | UNIDAD POR CAJA  
**Cr-V** | **5**





## Corta Alambre Profesional

Capacidad de corte: 3.5mm  
Alambre duro: 2mm  
Alambre blando: 3mm

CÓDIGO | MEDIDA | MATERIAL | PRESENTACIÓN | UNIDAD POR CAJA  
**6695** | **8"** | **Cr-V** | **Blister** | **6**



## Pelacable

Ideal para Electrónica

Escala en milímetros y AWG.  
Con traba de cierre.

**CAPACIDAD**  
0.6mm / 2.6mm

CÓDIGO | MATERIAL MORDAZA | MATERIAL MANGO | PRESENTACIÓN | UNIDAD POR CAJA  
**7104** | **Acero #50** | **PP&TPR** | **Blister** | **12**



## Pelacable Automático Frontal

Pela y Corta Cables y Alambres

0.2 - 6 mm<sup>2</sup> (24 - 10 AWG)  
Engasta Terminales Aisladas y no Aisladas  
0.5 - 6 mm<sup>2</sup> (22 - 10 AWG)  
Engasta Terminales de Ignición 7 - 8mm

CÓDIGO | MEDIDA | CAPACIDAD | MATERIAL MORDAZA | PRESENTACIÓN | UNIDAD POR CAJA  
**3972** | **8"** | **0,13mm / 6mm** | **Aleación de Zinc** | **Blister** | **10**



## Pelacable Automático

CÓDIGO | MEDIDA | CAPACIDAD | MATERIAL | PRESENTACIÓN | UNIDAD POR CAJA  
**2624** | **6"** | **0,5mm / 8mm** | **Ac-C** | **Blister** | **12**





**RODAMIENTOS  
BRASIL**

# CATÁLOGO

## Crimpeadora para Terminales

**Uso:**

Corta, pela y crimpea.  
Crimpea conectores RJ11- RJ12- RJ45  
4, 6 y 8 pines

**Compresión por Crique.**

CÓDIGO	MATERIAL	PRESENTACIÓN	UNIDAD POR CAJA
6543	Ac-C	Blister	5



## Pinza Sacabocado y Coloca Broches



CÓDIGO	MEDIDA	MATERIAL	PRESENTACIÓN	UNIDAD POR CAJA
6424	9"	Ac-C	Blister	12

## Exhibidor Universal

Línea Industrial

Línea Seeger

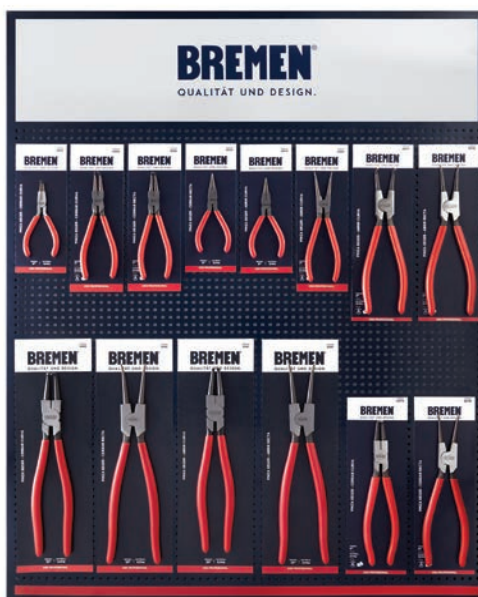

CÓDIGO	MEDIDA	GANCHOS
6623	570mm x 800mm	15
6681	760mm x 960mm	20

Tel. +54 0261-424-0800 - Whatsapp +54 261-3-370-794

Brasil 326 - C.P. M 5500 BQH - Ciudad de Mendoza - Rep. Argentina

[www.rodamientosbrasil.com](http://www.rodamientosbrasil.com)

## Exhibidor Universal

Línea Haus



Línea Profesional



CÓDIGO	MEDIDA	GANCHOS
6623	570mm x 800mm	15
6681	760mm x 960mm	20



RODAMIENTOS®  
**BRASIL**

Bocallaves & Accesorios



RODAMIENTOS®  
**BRASIL**

# CATÁLOGO

## Juego de Bocallaves con Accesorios Portátil

**Modelo** Milimétrico

**10 Bocallaves Hexagonales Encastre 1/4":**

4, 5, 6, 7, 8, 9, 10, 11, 12 & 13mm

**ACCESORIOS 1/4" [2 Piezas]:**

1 Llave Crique (72 dientes)

1 Barra de Extensión x 100mm (L)



CÓDIGO | ENCASTRE | MATERIAL | PRESENTACIÓN | PIEZAS | UNIDAD POR CAJA |

**6656** | **1/4"** | **Cr-V** | **Blister** | **12** | **5** |

## Juego De Bocallaves con Puntas Portátil

**Modelo** Milimétrico

**13 Bocallaves Hexagonales Encastre 1/4":**

4, 4.5, 5, 5.5, 6, 7, 8, 9, 10, 11, 12, 13 & 14mm

**13 Bocallaves con Puntas Encastre 1/4":**

Torx: T10, T15, T20, T25 & T30

Phillips: #1 & #2

Plana: 5.5 & 7mm

Hexagonal: 3, 4, 5 & 6mm

**ACCESORIOS 1/4" [2 Piezas]:**

1 Llave Crique (72 dientes)

1 Barra de Extensión x 100mm (L)



CÓDIGO | ENCASTRE | MATERIAL | PRESENTACIÓN | PIEZAS | UNIDAD POR CAJA |

**6657** | **1/4"** | **Cr-V** | **Blister** | **28** | **5** |

Tel. +54 0261-424-0800 - Whatsapp +54 261-3-370-794

Brasil 326 - C.P. M 5500 BQH - Ciudad de Mendoza - Rep. Argentina

[www.rodamientosbrasil.com](http://www.rodamientosbrasil.com)





## Juego de Bocallaves Hexagonales Largas

**6 Bocallaves Encastre 1/4":**  
4, 4.5, 5, 5.5, 6 & 7mm



CÓDIGO | ENCASTRE | LARGO | MATERIAL | PRESENTACIÓN | PIEZAS |   
**6334** | **1/4"** | **50mm** | **Cr-V** | **Blister** | **6**

## Juego de Bocallaves Hexagonales Largas

**6 Bocallaves Encastre 1/4":**  
8, 9, 10, 11, 12 & 13mm



CÓDIGO | ENCASTRE | LARGO | MATERIAL | PRESENTACIÓN | PIEZAS |   
**6335** | **1/4"** | **50mm** | **Cr-V** | **Blister** | **6**

## Juego de Bocallaves Hexagonales Largas

**10 Bocallaves Encastre 3/8":**  
6, 7, 8, 9, 10, 11, 12, 13, 14 & 15mm



CÓDIGO | ENCASTRE | LARGO | MATERIAL | PRESENTACIÓN | PIEZAS |   
**6336** | **3/8"** | **63mm** | **Cr-V** | **Plastic Hanger** | **10**



RODAMIENTOS®  
**BRASIL**

# CATÁLOGO

## Juego de Bocallaves con Accesorios y Puntas

Cierre Metálico. Caja Reforzada.



**Modelo** Milimétrico

**ENCASTRE 1/4" [41 Piezas]:**

**Bocallaves Hexagonales Encastre 1/4":**

13 Bocallaves cortas: 4, 4.5, 5, 5.5, 6, 7, 8, 9, 10, 11, 12, 13 & 14mm

7 Bocallaves largas: 6, 7, 8, 10, 11, 12 & 13mm

21 Bocallaves con punta:

Torx: T10, T15, T20, T25, T30 & T40

Hexagonales: 3, 4, 5, 6, 7 & 8mm

Phillips: #1, #2 & #3

Pozidriv: #1, #2 & #3

Planas: 4, 5.5 & 7mm

**ACCESORIOS [12 Piezas]:**

1 Movimiento Universal

1 Manija T deslizable 115mm

1 Barra de extensión flexible

1 Manija de Fuerza 150mm

1 Adaptador Hexagonal

2 Barra de extensión: 50mm & 100mm

1 Llave Crique 72 dientes

4 Llaves Allen: 1.27, 1.5, 2 & 2.5mm

CÓDIGO | ENCASTRE | MATERIAL | PRESENTACIÓN | PIEZAS | 

**6728** | **1/4"** | **Cr-V** | **Caja** | **53**

Tel. +54 0261-424-0800 - Whatsapp +54 261-3-370-794

Brasil 326 - C.P. M 5500 BQH - Ciudad de Mendoza - Rep. Argentina

[www.rodamientosbrasil.com](http://www.rodamientosbrasil.com)



## Juego de Bocallaves con Accesorios y Puntas

**Modelo** Milimétrico

**ENCASTRE 1/4" [33 Piezas]:**

**13 Bocallaves Hexagonales Encastre 1/4":**

4, 4.5, 5, 5.5, 6, 7, 8, 9, 10, 11, 12, 13 y 14mm

20 Puntas Atornillador:

Phillips: #1, #2 y #3

Hexagonal: 3, 4, 5, 6

Planas: 4.5, 5.5, 6.5

Pozidriv: #1, #2 y #3

Torx: T10, T15, T20, T25, T27, T30 & T40

**ACCESORIOS [7 Piezas]:**

1 Manija "T" deslizable

1 Barra de extensión 50mm

1 Barra de extensión 100 mm

1 Movimiento Universal

1 Adaptador

1 Llave Crique

1 Manija de Fuerza



CÓDIGO | ENCASTRE | MATERIAL | PRESENTACIÓN | PIEZAS  
**4536** | **1/4"** | **Cr-V** | **Caja** | **40** | ○ | ● | + | - | \* | ★

## Juego de Bocallave con Accesorios

**Modelo** Milimétrico

**ENCASTRE 3/8" [15 Piezas]:**

**13 Bocallaves Hexagonales Encastre 3/8":**

6, 8, 10, 11, 12, 13, 14, 15, 17, 19, 21, 22 & 24mm

**2 Bocallaves Saca Bujía:** 13/16" & 5/8"



CÓDIGO | ENCASTRE | MATERIAL | PRESENTACIÓN | PIEZAS  
**5085** | **3/8"** | **Cr-V** | **Caja** | **21** | ○

**ACCESORIOS [6 Piezas]:**

1 Manija "T" deslizable 160mm

1 Barra de Extensión de 42mm

1 Barra de Extensión de 75mm

1 Barra de Extensión de 125mm

1 Movimiento Universal

1 Llave Crique Profesional Pesada 150mm



RODAMIENTOS®  
**BRASIL**

# CATÁLOGO

## Juego de Bocallaves con Accesorios Portátil

**Modelo** Milimétrico

**10 Bocallaves Hexagonales Encastre 1/2":**  
10, 11, 12, 13, 14, 15, 17, 19, 22 & 24mm

**ACCESORIOS 1/2" [2 Piezas]:**

1 Llave Crique (72 dientes)  
1 Barra de Extensión x 125mm (L)

CÓDIGO | ENCASTRE | MATERIAL | PRESENTACIÓN | PIEZAS | UNIDAD POR CAJA |  | 

**6658** | **1/2"** | **Cr-V** | **Blister** | **12** | **5** | 



## Juego de Bocallaves con Accesorios Portátil

**Modelo** Milimétrico

**18 Bocallaves Hexagonales Encastre 1/2":**  
8, 9, 10, 11, 12, 13, 14, 15, 16, 17, 18, 19, 20, 22, 24, 27, 30 & 32mm

**ACCESORIOS 1/2" [2 Piezas]:**

1 Llave Crique (72 dientes)  
1 Barra de extensión x 125mm (L)

CÓDIGO | ENCASTRE | MATERIAL | PRESENTACIÓN | PIEZAS | UNIDAD POR CAJA |  | 

**6659** | **1/2"** | **Cr-V** | **Blister** | **20** | 



## Juego de Bocallaves con Accesorios



### ENCASTRE 1/2" [17 Piezas]:

15 Bocallaves Hexagonales Encastre 1/2":  
10, 11, 12, 13, 14, 15, 16, 17, 18, 19, 22, 24, 27, 30 & 32mm

2 Bocallaves Saca Bujías: 16 & 21mm

### ACCESORIOS [5 Piezas]:

2 Barras de Extensión: 125mm (L) & 250m (L)

1 Adaptador (3 Funciones)

1 Movimiento Universal

1 Llave Crique Encastre 1/2" (72 dientes)

CÓDIGO	ENCASTRE	MATERIAL	PRESENTACIÓN	PIEZAS
6660	1/2"	Cr-V	Caja	22



RODAMIENTOS®  
**BRASIL**

# CATÁLOGO

## Juego de Bocallaves con Accesorios



**CÓDIGO** 3894

**Modelo** Milimétrico

**ENCASTRE 1/2" [20 Piezas]:**

**18 Bocallaves Hexagonales:**

8, 9, 10, 11, 12, 13, 14, 15, 16, 17, 18, 19, 21, 22,  
24, 27, 30 & 32mm

**2 Bocallaves Saca Bujía:** 16mm & 21mm

**ACCESORIOS [5 Piezas]:**

1 Manija "T" Deslizable

1 Movimiento Universal

1 Barra de Extensión de 125mm

1 Barra de Extensión de 250mm

1 Llave Crique Pesada

**CÓDIGO** 5905

**Modelo** SAE

**ENCASTRE 1/2" [20 Piezas]:**

**18 Bocallaves Hexagonales:**

5/16", 3/8", 7/16", 15/32", 1/2", 9/16", 19/32", 5/8", 11/16",  
3/4", 13/16", 7/8", 15/16", 1", 1-1/16", 1-1/8", 1-3/16" & 1-1/4"

**2 Bocallaves Saca Bujías:** 5/8" & 13/16"

**ACCESORIOS [5 Piezas]:**

1 Manija "T" Deslizable

1 Movimiento Universal

1 Barra de Extensión de 125mm

1 Barra de Extensión de 250mm

1 Llave Crique Pesada

ENCASTRE | MATERIAL | PRESENTACIÓN | PIEZAS  
1/2" | Cr-V | Caja | 25 | ○

Tel. +54 0261-424-0800 - Whatsapp +54 261-3-370-794

Brasil 326 - C.P. M 5500 BQH - Ciudad de Mendoza - Rep. Argentina

[www.rodamientosbrasil.com](http://www.rodamientosbrasil.com)



## Juego de Bocallaves y Llaves Combinadas BREMEN®

Ideal Para Uso Automotriz.

Ganchos Reforzados.

Posibilidad De Colocar Candado Para Mayor Seguridad.



### Modelo Milimétrico

1 Llave Crique Pesada

1 Manija "T" Deslizable

1 Movimiento Universal

2 Bocallaves Saca Bujía 16 & 21mm

2 Extensiones 125 & 250mm

**18 Bocallaves Encastre 1/2":**

8, 9, 10, 11, 12, 13, 14, 15, 16, 17, 18, 19, 21, 22, 24, 27, 30 & 32mm

**10 Llaves combinadas:**

8, 9, 10, 11, 12, 13, 14, 15, 17 & 19mm

CÓDIGO | ENCASTRE | MATERIAL | PRESENTACIÓN | PIEZAS  
**6066 | 1/2" | Cr-V | Caja de ABS | 35** |  



## Juego de Bocallaves Múltiples con Accesorios

El diseño de las bocallaves permite usar una misma medida para diferentes formatos: hexagonales, cuadradas, torx hembra, multiestría hembra y tuercas redondeadas. Por ejemplo, la bocallave de 8 mm también sirve para una de 5/16" y una torx E-10.

**Modelo** Milimétrico / SAE / TORX

**ENCASTRE 1/2" [22 Piezas]:**

**20 Bocallaves:**

8mm	5/16"	E-10	18mm	11/16"	
9mm	11/32"	E-11	19mm	3/4"	E-22
10mm	3/8"	E-12	20mm	25/32"	E-24
11mm	7/16"	E-14	21mm	13/16"	
12mm	15/32"		22mm	7/8"	E-26
13mm	1/2"	E-16	23mm	29/32"	E-28
14mm	9/16"	E-18	24mm	15/16"	E-28
15mm	19/32"		27mm	1-1/4"	E-30
16mm	5/8"	E-20	30mm	1-3/16"	E-34
17mm	21/32"		32mm	1-1/4"	E-40

**2 Bocallaves Saca Bujía:**

5/8" & 3/16"

**ACCESORIOS [5 Piezas]:**

- 1 Manija "T" deslizable
- 1 Movimiento universal
- 2 Barras de Extensión: 125mm y 250mm
- 1 Llave Crique con expulsor

CÓDIGO ENCASTRE MATERIAL PRESENTACIÓN PIEZAS  
**5566 | 1/2" | Cr-V | Caja | 27**



## Juego de Bocallaves con Accesorios

**Modelo** Milimétrico

**ENCASTRE 1/4" [26 piezas]:**

**6 Bocallaves Hexagonales Encastré 1/4":**

- 8, 9, 10, 11, 12 & 13mm
- 1 Porta Puntas
- 1 Destornillador Porta Puntas
- 7 Puntas Torx: T10, T15, T20, T25, T27, T30 & T40
- 4 Puntas Planas: 3, 4, 5 & 6mm
- 3 Puntas Phillips: #1, #2 & #3
- 4 Llaves Allen: 1.5, 2, 3 & 4mm

**ENCASTRE 1/2" [15 piezas]:**

**10 Bocallaves Hexagonales:**

- 10, 11, 12, 13, 15, 17, 19, 22, 24 & 27mm
- 1 Movimiento universal
- 2 Bocallaves Saca Bujías: 16 & 21mm
- 1 Barra de Extensión: 125mm (L)
- 1 Llave Crique (72 dientes)

**EXTRAS [14 piezas]:**

- 6 Llaves Combinadas: 10, 12, 13, 14, 15 & 17mm
- 1 Pinza Pico de Loro
- 1 Martillo Mecánico
- 1 Pinza Universal 7"
- 5 Destornilladores: PZ 2x150, PL 6x100, PL 5x38, PH #2x100 & PH #1x38

CÓDIGO ENCASTRE ENCASTRE MATERIAL PRESENTACIÓN PIEZAS  
**6628 | 1/4" | 1/2" | Cr-V | Caja | 55 | ○ | ● | + | - | ★**





## Juego de Bocallaves con Accesorios

Cierre Metálico. Caja Reforzada.



### Modelo Milimétrico

#### ENCASTRE 1/4" [38 piezas]:

##### 13 Bocallaves Hexagonales Encastre 1/4":

4, 4.5, 5, 5.5, 6, 7, 8, 9, 10, 11, 12, 13 & 14mm

##### 8 Bocallaves Profundas Encastre 1/4" (50mm L):

6, 7, 8, 9, 10, 11, 12 & 13mm

##### 17 Bocallaves con Punta Encastre 1/4":

4 Hexagonales: 3, 4, 5 & 6mm

2 Phillips: #1 & #2

3 Planas: 4, 5.5 & 7mm

2 Pozidriv: #1 & #2

6 Torx: E8, E10, E15, E20, E25 & E30

#### ACCESORIOS 1/4" [8 Piezas]:

1 Llave Crique Encastre 1/4"

1 Destornillador Porta Puntas Encastre 1/4" (150mm L)

1 Adaptador 1/4" m. x 1/4" m. Hexagonal

1 Barra de Extensión Encastre 1/4" (50mm L)

1 Barra de Extensión Encastre 1/4" (100mm L)

1 Barra de Extensión Encastre 1/4" Flexible (150mm L)

1 Manija "T" Deslizable Encastre 1/4"

1 Movimiento Universal Encastre 1/4"

#### ENCASTRE 1/2" [39 piezas]:

##### 18 Bocallaves Hexagonales Encastre 1/2":

10, 11, 12, 13, 14, 15, 16, 17, 18, 19, 20, 21, 22, 23, 24, 27, 30 & 32mm

##### 4 Bocallaves Largas Encastre 1/2" (80mm L):

14, 15, 17 & 19mm

##### 2 Bocallaves Saca Bujías: 16 & 21mm

##### 15 Puntas:

4 Hexagonales: 8, 10, 12 & 14mm

2 Phillips: #3 & #4

3 Planas: 8, 10 & 12mm

2 Pozidriv: #3 & #4

4 Torx: T40, T45, T50 & T55

#### ACCESORIOS 1/2" [9 Piezas]:

1 Adaptador para puntas 5/16"

1 Adaptador 3/8" m. x 1/2" m. (3 funciones)

1 Barra de Extensión Encastre 1/2" (125mm L)

1 Barra de Extensión Encastre 1/2" (250mm L)

1 Movimiento Universal Encastre 1/2"

3 Llaves Allen: 1.5, 2 & 2.5mm

1 Llave Crique Encastre 1/2"

CÓDIGO	ENCASTRE	ENCASTRE	MATERIAL	PRESENTACIÓN	PIEZAS	Iconos
6380	1/4"	1/2"	Cr-V	Caja	94	○ ⊕ ⊖ ⊛ ⊛   ⊕ ⊖ ⊛ ⊛



## Juego de Bocallaves con Accesorios



### Modelo Milimétrico

#### ENCASTRE 1/2" [18 piezas]:

##### 13 Bocallaves Hexagonales:

10, 11, 12, 13, 14, 15, 17, 19, 22, 24, 27, 30 & 32mm

1 Movimiento universal

##### 2 Bocallaves Saca Bujías: 16 & 21mm

1 Barra de Extensión x 125mm (L)

1 Llave Crique (72 dientes)

#### ENCASTRE 1/4" [37 piezas]:

##### 10 Bocallaves Hexagonales:

4, 5, 6, 7, 8, 9, 10, 11, 12 & 13mm

##### 5 Bocallaves Hexagonales (largas):

9, 10, 11, 12 & 13mm

1 Barra de Extensión x 75mm (L)

1 Movimiento Universal

1 Porta Puntas

1 Llave Crique (72 dientes)

1 Destornillador Porta Puntas

3 Puntas Torx: T15, T20 & T30

4 Puntas Hexagonales: 3, 4, 5 & 6mm

3 Puntas Planas: 4, 5.5 & 7mm

3 Puntas Phillips: #1, #2 & #3

1 Adaptador (25mm)

3 Llaves Allen: 1.5, 2 & 2.5mm

#### EXTRAS [45 piezas]:

9 Llaves Combinadas: 8, 10, 11, 12, 13, 14, 15, 17 & 19mm

1 Pinza Pico de Loro

1 Pinza Aprieta Terminales

1 Martillo Mecánico

1 Pinza Universal 7"

5 Destornilladores: PZ 2x150, PL 6x100, PL 5x38,

PH #2x100 & PH #1x38

1 Tester

26 Terminales

CÓDIGO | ENCASTRE | ENCASTRE | MATERIAL | PRESENTACIÓN | PIEZAS

6629

1/4"

1/2"

Cr-V

Caja

100



## Juego de Bocallaves con Accesorios



### Modelo Milimétrico

#### ENCASTRE 1/4" [44 piezas]:

##### 13 Bocallaves Hexagonales:

4, 4.5, 5, 5.5, 6, 7, 8, 9, 10, 11, 12, 13 & 14mm

##### 8 Bocallaves Profundas (50mm L):

6, 7, 8, 9, 10, 11, 12 & 13mm

##### 23 Bocallaves con Punta:

4 Hexagonales: 3, 4, 5 & 6mm

3 Planas: 4, 5.5 & 7mm

2 Phillips: 1 & 2mm

2 Pozidriv: #3 & #4

7 Torx: T8, T10, T15, T20, T25, T27 & T30

5 Torx: E4, E5, E6, E7 & E8

#### ACCESORIOS 1/4" [7 Piezas]:

1 Destornillador Porta Puntas Encastre 1/4" (150mm L)

1 Llave Crique Encastre 1/4" (72 dientes)

1 Adaptador 1/4" m. x 1/4" m. Hex

2 Barras de Extensión Encastre 1/4" (50 & 100m L)

1 Manija "T" Deslizable Encastre 1/4" (100mm L)

1 Movimiento Universal Encastre 1/4"

#### ENCASTRE 1/2" [32 piezas]:

##### 17 Bocallaves Hexagonales:

10, 11, 12, 13, 14, 15, 16, 17, 18, 19, 20, 21, 22, 24, 27, 30 & 32m

##### 5 Bocallaves Largas (80mm L):

14, 15, 17, 19 & 22mm

##### 8 Bocallaves Torx:

E10, E11, E12, E14, E16, E18, E20 & E24

##### 2 Bocallaves Saca Bujía: 16 & 21mm

#### ACCESORIOS 1/2" [10 Piezas]:

1 Llave Crique (72 dientes)

4 Llaves Allen "L": 1.27, 1.5, 2 & 2.5mm

1 Adaptador para Puntas 5/16"

1 Adaptador 3/8" h. X 1/2" m. (3 funciones)

1 Barra de Extensión (125mm L)

1 Barra de Extensión (250mm L)

1 Movimiento Universal

#### PUNTAS 5/16" [17 Piezas]:

5 Hexagonales: 7, 8, 10, 12 & 14mm

3 Planas: 8, 10 & 12mm

2 Phillips: #3 & #4

2 Pozidriv: #3 & #4

5 Torx: T40, T45, T50, T55 & T60

CÓDIGO	ENCASTRE	ENCASTRE	MATERIAL	PRESENTACIÓN	PIEZAS						
6499	1/4"	1/2"	Cr-V	Caja	110	○	⊗	⬠	+	-	* ★



## Juego de Bocallaves con Accesorios



### Modelo Milimétrico

#### ENCASTRE 1/4" [63 piezas]:

##### 13 Bocallaves Hexagonales:

4, 4.5, 5, 5.5, 6, 7, 8, 9, 10, 11, 12, 13 & 14mm

##### 7 Bocallaves Hexagonales (largas): 4, 5, 6, 7, 8, 9 & 10mm

##### 5 Bocallaves Torx: E4, E5, E6, E7 & E8

2 Barras de Extensión x 75mm (L) & 100mm (L)

1 Movimiento Universal

1 Manija "T" Deslizable x 115mm (L)

1 Llave Crique (72 dientes)

1 Sujetador de Puntas 1/4" Hexagonal a 1/4" Cuadrado

1 Destornillador Porta Puntas

1 Porta Puntas

8 Bocallaves con Punta Torx:

T8, T9, T10, T15, T20, T25, T27 & T30

8 Bocallaves con Punta Tamper Torx:

T8, T9, T10, T15, T20, T25, T27 & T30

4 Bocallaves con Punta Hexagonal: 3, 4, 5 & 6mm

4 Bocallaves con Punta Plana: 4, 5.5, 6.5 & 7mm

3 Bocallaves con Punta Phillips: #1, #2 & #3

3 Bocallaves con Punta Pozidriv: #1, #2 & #3

#### ENCASTRE 3/8" [26 piezas]:

##### 10 Bocallaves Hexagonales

10, 11, 12, 13, 14, 15, 16, 17, 18 & 19mm

##### 6 Bocallaves Hexagonales (largas):

10, 11, 12, 13, 14 & 15mm

##### 5 Bocallaves Torx: E8, E10, E12, E14 & E16

1 Bocallaves Saca Bujías x 18mm

1 Barra de Extensión x 125mm (L)

1 Movimiento Universal

1 Adaptador para Puntas Encastre 5/16"

1 Llave Crique (72 dientes)

#### ENCASTRE 1/2" [33 piezas]:

##### 15 Bocallaves Hexagonales:

10, 11, 12, 13, 14, 15, 17, 19, 20, 21, 22, 24, 27, 30 & 32mm

##### 5 Bocallaves Hexagonales (largas):

16, 17, 18, 19 & 22mm

#### 4 Bocallaves Torx:

E18, E20, E22 & E24

2 Bocallaves con Punta Torx: T55 & T60

2 Bocallaves Saca Bujías: 16 & 21mm

1 Barras de Extensión x 125mm (L)

1 Movimiento Universal

1 Llave Crique (72 dientes)

1 Barra de extensión/Manija "T" Deslizable x 250mm (L)

1 Adaptador para Puntas Encastre 5/16"

#### ENCASTRE HEXAGONAL 5/16" [30 piezas]:

14 Puntas Torx: T25, T27 (x2), T30 (x2), T35 (x2), T40 (x2), T45 (x2) & T50 (x2)

5 Puntas Hexagonal: 5.5, 6 (x2), 7 & 8mm

3 Puntas Plana: 6, 6.5 & 8mm

2 Puntas Phillips: #3 & #4

2 Puntas Pozidriv: #3 & #4

4 Puntas Multiestría: M5, M6, M8 & M10

#### ENCASTRE HEXAGONAL 1/4" [44 piezas]:

5 Puntas Torx:

T8, T10, T15, T20 & T25

10 Puntas Tamper Torx:

T-8, T10 (x2), T15, T20 (x3), T25 (x2) & T40

4 Puntas Hexagonales: 3, 4, 5 & 6mm

4 Puntas Tamper Hexagonales: 3, 4, 5 & 6mm

2 Puntas Phillips: #1 & #2

2 Puntas Pozidriv: #1 & #2

3 Puntas Multiestría: M5, M6 & M8

3 Puntas Planas: 4, 5 & 5.5mm

3 Puntas Tri-wing: 1, 2 & 3

3 Puntas Mortorq@: 6, 8 & 10

2 Puntas Cuadrada: S1 & S2

3 Puntas "U": SL4, SL6 & SL8

#### LLAVES [22 piezas]:

12 Llaves Combinadas: 8, 9, 10, 11, 12, 13, 14, 15, 16, 17, 18 & 19mm

10 Llaves Allen: 1.27, 1.50 & 2mm (x2) &

2.5, 3, 4 & 5mm

CÓDIGO | ENCASTRE | ENCASTRE | ENCASTRE | MATERIAL | PRESENTACIÓN | PIEZAS |

6630

1/4"

3/8"

1/2"

Cr-V

Caja

218



## Juego de Bocallaves con Accesorios



**ENCASTRE 3/4" [16 piezas]:**  
**16 Bocallaves Milimétricas HEXAGONALES**  
**Encastre 3/4":**

19, 21, 22, 23, 24, 26, 27, 29, 30, 32, 35, 36, 38,  
41, 46 & 50mm

**ACCESORIOS [5 Piezas]:**

1 Llave Crique Pesada (500mm) con Expulsor  
1 Manija "T" Deslizable (450mm)  
3 Barras de Extensión (100, 200 & 400mm)

CÓDIGO	MODELO	ENCASTRE	MATERIAL	PRESENTACIÓN	PIEZAS
5909	mm	3/4"	Cr-V	Caja	21   ○



RODAMIENTOS®  
**BRASIL**

# CATÁLOGO

## Juego de Bocallaves con Accesorios



### ENCASTRE 3/4" [16 piezas]:

**16 Bocallaves en Pulgadas ESTRIADAS**

#### Encastre 3/4":

7/8", 15/16", 1", 1-1/16", 1-1/8", 1-3/16", 1-1/4",  
1-5/16", 1-3/8", 1-7/16", 1-1/2", 1-5/8", 1-3/4",  
1-13/16", 1-7/6" & 2"

### ACCESORIOS [5 Piezas]:

1 Llave Crique de (500mm) con Expulsor  
1 Manija "T" Deslizable (450mm)  
3 Barras de Extensión (100, 200 & 400mm)

CÓDIGO	MODELO	ENCASTRE	MATERIAL	PRESENTACIÓN	PIEZAS
5910	SAE	3/4"	Cr-V	Caja	21





## Bocallave Hexagonal

CÓDIGO	MEDIDA	UNID. POR CAJA 
6696	3.5mm	25
6697	4.0mm	25
6698	4.5mm	25
6699	5.0mm	25
6700	5.5mm	25
6701	6.0mm	25
6702	6.5mm	25
6703	7.0mm	25
6704	8.0mm	25
6705	9.0mm	25
6706	10.0mm	25
6707	11.0mm	15
6708	12.0mm	15
6709	13.0mm	15
6710	14.0mm	15



ENCASTRE | LARGO | MATERIAL  
**1/4" | 25mm | Cr-V | **

## Bocallave Hexagonal Larga

CÓDIGO	MEDIDA	UNID. POR CAJA 
6711	4.0mm	25
6712	4.5mm	25
6713	5.0mm	25
6714	5.5mm	25
6715	6.0mm	25
6716	7.0mm	25
6717	8.0mm	25
6718	9.0mm	25
6719	10.0mm	25
6720	11.0mm	15
6721	12.0mm	15
6722	13.0mm	15
6723	14.0mm	15



ENCASTRE | LARGO | MATERIAL  
**1/4" | 50mm | Cr-V | **



## Bocallave Hexagonal

CÓDIGO	U. MEDIDA	MEDIDA
3981	mm	6mm
3983	mm	8mm
3984	mm	9mm
3985	mm	10mm
3986	mm	11mm
3987	mm	12mm
3988	mm	13mm
3989	mm	14mm
3990	mm	15mm
3991	mm	16mm
3992	mm	17mm
3993	mm	18mm
3994	mm	19mm
3995	mm	20mm
3996	mm	21mm
3997	mm	22mm
3998	SAE	1/4"
3999	SAE	5/16"
4000	SAE	3/8"
4001	SAE	7/16"
4002	SAE	1/2"
4003	SAE	9/16"
4004	SAE	5/8"
4005	SAE	11/16"
4006	SAE	3/4"
4007	SAE	13/16"
4008	SAE	7/8"



ENCASTRE **3/8"** | LARGO (6-16mm) & (1/4"-5/8") **28mm** | LARGO (17-22mm) & (11/16"-7/8") **30mm** | MATERIAL **Cr-V** | ○

## Bocallave Hexagonal Larga

CÓDIGO	MEDIDA	UNID. POR CAJA 
5140	8mm	20
5141	9mm	20
5142	10mm	20
5143	11mm	20
5144	12mm	20
5145	13mm	20
5146	14mm	20
5147	15mm	20
5148	16mm	20
5149	17mm	20
5150	18mm	20
5151	19mm	20
5152	20mm	20
5153	21mm	20
5154	22mm	20
5155	24mm	20
5156	27mm	10
5157	30mm	10
5158	32mm	10



ENCASTRE **1/2"** | LARGO **76mm** | MATERIAL **Cr-V** | ○





## Juego de Bocallaves Largas

Modelo Milimétrico

**13 Bocallaves Encastre 1/2":**

10, 11, 12, 13, 14, 15, 16, 17, 19, 21, 22, 24 & 27mm



CÓDIGO | ENCASTRE | MATERIAL | PRESENTACIÓN | PIEZAS | UNIDAD POR BULTO

**6729** | **1/2"** | **Cr-V** | **Caja Metálica** | **13** | **10** |

## Bocallave Hexagonal

CÓDIGO	U. MEDIDA	MEDIDA	UNID. POR CAJA
3817	mm	8mm	20
3818	mm	9mm	20
3819	mm	10mm	20
3820	mm	11mm	20
3821	mm	12mm	20
3822	mm	13mm	20
3823	mm	14mm	20
3824	mm	15mm	20
3825	mm	16mm	20
3826	mm	17mm	20
3827	mm	18mm	20
3828	mm	19mm	20
3829	mm	20mm	20
3830	mm	21mm	20
3831	mm	22mm	20
3832	mm	23mm	20
3833	mm	24mm	20
3834	mm	25mm	10
3835	mm	26mm	10
3836	mm	27mm	10
3837	mm	28mm	10
3838	mm	29mm	10
3839	mm	30mm	10
3840	mm	32mm	10
7233	mm	36mm	10
3841	SAE	5/16"	20
3842	SAE	3/8"	20
3843	SAE	7/16"	20
3844	SAE	1/2"	20
3845	SAE	9/16"	20
3846	SAE	5/8"	20
3847	SAE	11/16"	20
3848	SAE	3/4"	20
3849	SAE	13/16"	20
3850	SAE	7/8"	20
3851	SAE	15/16"	20
3852	SAE	1"	10
3965	SAE	1-1/16"	10
3966	SAE	1-1/8"	10
3967	SAE	1-3/16"	10
3968	SAE	1-1/4"	10



ENCASTRE | MATERIAL

**1/2"** | **Cr-V** |



## Bocallave Estriada

CÓDIGO	U. MEDIDA	MEDIDA	UNID. POR CAJA 
3460	mm	8mm	20
3461	mm	9mm	20
3462	mm	10mm	20
3463	mm	11mm	20
3464	mm	12mm	20
3465	mm	13mm	20
3466	mm	14mm	20
3467	mm	15mm	20
3468	mm	16mm	20
3469	mm	17mm	20
3470	mm	18mm	20
3471	mm	19mm	20
3472	mm	20mm	20
3473	mm	21mm	20
3474	mm	22mm	20
3475	mm	23mm	20
3476	mm	24mm	20
3477	mm	25mm	10
3478	mm	26mm	10
3479	mm	27mm	10
3480	mm	28mm	10
3481	mm	29mm	10
3482	mm	30mm	10
3483	mm	32mm	10
7234	mm	36mm	10
3484	SAE	5/16"	20
3485	SAE	3/8"	20
3609	SAE	7/16"	20
3486	SAE	1/2"	20
3487	SAE	9/16"	20
3488	SAE	5/8"	20
3489	SAE	11/16"	20
3490	SAE	3/4"	20
3491	SAE	13/16"	20
3492	SAE	7/8"	20
3493	SAE	15/16"	20
3494	SAE	1"	10
3636	SAE	1-1/16"	10
3495	SAE	1-1/8"	10
3496	SAE	1-3/16"	10
3497	SAE	1-1/4"	10



ENCASTRE | MATERIAL  
1/2" | Cr-V | 



## Bocallave Hexagonal

CÓDIGO	MEDIDA	LARGO	UNID. POR CAJA 
3773	19mm	50mm	50
3774	21mm	50mm	50
3775	22mm	50mm	50
3776	23mm	50mm	50
3777	24mm	50mm	50
3778	25mm	50mm	50
3779	26mm	50mm	50
3780	27mm	50mm	50
3781	28mm	50mm	50
3782	29mm	50mm	45
3783	30mm	55mm	40
3784	32mm	55mm	40
3785	33mm	55mm	30
6561	34mm	55mm	30
3786	35mm	55mm	25
3787	36mm	55mm	25
3788	38mm	55mm	25
3789	41mm	60mm	20
3790	46mm	65mm	15
3791	50mm	65mm	15
4975	54mm	70mm	10
3792	55mm	70mm	10
3793	60mm	70mm	10



ENCASTRE **3/4"** | MATERIAL **Cr-V** | 

## Bocallave Estriada

CÓDIGO	MEDIDA	UNID. POR CAJA 
3794	3/4"	50
3795	13/16"	50
3796	7/8"	50
3797	15/16"	50
3798	1"	50
3799	1-1/16"	50
3800	1-1/8"	45
3801	1-3/16"	40
3802	1-1/4"	40
3803	1-5/16"	30
3804	1-3/8"	30
3805	1-7/16"	30
3806	1-1/2"	25
3807	1-9/16"	20
3808	1-5/8"	20
3809	1-11/16"	20
3810	1-3/4"	15
3811	1-13/16"	15
3812	1-7/8"	15
3813	2"	15
3814	2-1/8"	10
3815	2-1/4"	10
3816	2-3/8"	10



ENCASTRE **3/4"** | MATERIAL **Cr-V** | 



## Bocallave Estriada

CÓDIGO	MEDIDA	UNID. POR CAJA 
6351	17mm	50
6352	18mm	50
6353	19mm	50
6354	20mm	50
6355	21mm	50
6356	22mm	50
6357	23mm	50
6358	24mm	50
6359	25mm	50
6360	26mm	50
6361	27mm	50
6362	28mm	50
6363	29mm	45
6364	30mm	40
4554	31mm	40
4951	32mm	40
6365	33mm	30
4555	34mm	30
6366	35mm	25
6367	36mm	25
6368	38mm	25
4556	40mm	20
6369	41mm	20
6370	42mm	20
4573	44mm	15
6371	46mm	15
6372	48mm	15
6373	50mm	15
4574	54mm	10
6374	55mm	10
6375	58mm	10
6376	60mm	10
6377	65mm	5
6378	70mm	5



ENCASTRE | MATERIAL  
3/4" | Cr-V | 

## Bocallave Estriada

Especial Para Punta De Eje Iveco

CÓDIGO | ENCASTRE | MEDIDA | MATERIAL | UNIDAD POR CAJA    
6349 | 1" | 65mm | Cr-V | 5





## Exhibidor Bocallaves y Accesorios



CÓDIGO ENCASTRE MEDIDA  
**3642** | **1/2"** | **580mm x 850mm**



RODAMIENTOS®  
**BRASIL**

# CATÁLOGO

## Exhibidor Bocallaves y Accesorios



CÓDIGO ENCASTRE MEDIDA  
**6235 | 3/4" | 785mm x 985mm**

## Juego de Bocallaves Saca Bujías

MEDIDA	ENCASTRE
16mm	1/2"
18mm	3/8"
21mm	1/2"

CÓDIGO PIEZAS LARGO MATERIAL PRESENTACIÓN UNIDAD POR CAJA UNIDAD POR BULTO  
**7160 | 3 | 63mm | Cr-V | Blister | 10 | 60**





## Bocallave Saca Bujías Hexagonal

CÓDIGO	MEDIDA
3759	16mm (5/8")
3760	21mm (13/16")

ENCASTRE	LARGO	MATERIAL	UNIDAD POR CAJA
1/2"	65mm	Cr-V	25



## Bocallave Saca Bujías Estriada

CÓDIGO	MEDIDA	LARGO	ENCASTRE	MATERIAL	UNIDAD POR CAJA
6134	14mm	90mm	3/8"	Cr-V	20



## Juego de Bocallaves Saca Bujías Magnéticas

MEDIDA
16mm
21mm

CÓDIGO	PIEZAS	ENCASTRE	MATERIAL	PRESENTACIÓN	UNIDAD POR CAJA	UNIDAD POR BULTO
7158	2	1/2"	Cr-V	Blister	10	60



## Bocallave Saca Bujías Magnética

CÓDIGO	MEDIDA
6202	16mm (5/8")
6203	21mm (13/16")

ENCASTRE	LARGO	MATERIAL	UNIDAD POR CAJA
1/2"	65mm	Cr-V	12





## Llave Saca Bujías Magnética Articulada

CÓDIGO	MEDIDA
6157	16mm (5/8")
6158	21mm (13/16")

LARGO **350mm** | MATERIAL **Cr-V** | UNIDAD POR CAJA **10** |  



## Bocallave Torx

CÓDIGO	MEDIDA	UNID. POR CAJA 
5193	E 4	25
5194	E 5	25
5195	E 6	25
5196	E 7	25
5012	E 8	25
5197	E 10	25
5198	E 11	20

ENCASTRE **1/4"** | MATERIAL **Cr-V** | 



## Bocallave Torx

CÓDIGO	MEDIDA
5031	E 8
5032	E 10
5033	E 12

ENCASTRE **3/8"** | MATERIAL **Cr-V** | UNIDAD POR CAJA **20** | 



## Bocallave Torx

CÓDIGO	MEDIDA
4017	E 8
4018	E 10
4019	E 12
4109	E 14
4110	E 16
4111	E 18
4112	E 20
4113	E 22
4114	E 24

ENCASTRE **1/2"** | MATERIAL **Cr-V** | UNIDAD POR CAJA **20** | 







## Bocallave Torx Larga

CÓDIGO	MEDIDA
5539	E 8
5540	E 10
5541	E 12
5542	E 14
5543	E 16
5544	E 18
5545	E 20
5546	E 24

ENCASTRE | LARGO | MATERIAL | UNIDAD POR CAJA  
**1/2" | 76mm | Cr-V | 20**



## Juego de Bocallaves Torx

**7 Bocallaves Encastre 1/4":**  
E4, E5, E6, E7, E8, E10 & E11



CÓDIGO | ENCASTRE | MATERIAL | PRESENTACIÓN | PIEZAS | UNIDAD POR CAJA  
**5199 | 1/4" | Cr-V | Blister | 7 | 10**

## Juego de Bocallaves Torx

**5 Bocallaves Encastre 1/4":**  
E4, E5, E6, E7 & E8

**5 Bocallaves Encastre 3/8":**  
E10, E12, E14, E16 & E18



CÓDIGO | ENCASTRE | ENCASTRE | MATERIAL | PRESENTACIÓN | PIEZAS  
**6730 | 1/4" | 3/8" | Cr-V | Blister | 10**

## Juego de Bocallaves Torx

**5 Bocallaves Encastre 1/2":**  
E8, E10, E12, E14 & E16

CÓDIGO | ENCASTRE | MATERIAL | PRESENTACIÓN | PIEZAS  
**3373 | 1/2" | Cr-V | Blister | 5**





RODAMIENTOS®  
**BRASIL**

# CATÁLOGO

## Juego de Bocallaves Torx

### 8 Bocallaves Encastre 1/2":

E10, E12, E14, E16, E18, E20, E22 & E24

### 3 Bocallaves Encastre 3/8":

E6, E7 & E8



CÓDIGO	ENCASTRE	ENCASTRE	MATERIAL	PRESENTACIÓN	PIEZAS	UNIDAD POR CAJA
6337	3/8"	1/2"	Cr-V	Blister	11	10

## Juego de Bocallaves Torx

### 9 Bocallaves Encastre 1/2":

E8, E10, E12, E14, E16, E18, E20, E22 & E24



CÓDIGO	ENCASTRE	MATERIAL	PRESENTACIÓN	PIEZAS
2906	1/2"	Cr-V	Caja Metálica	9



## Juego de Bocallaves con Punta Torx, Allen, Ribe, Multiestría

Especial Automotor

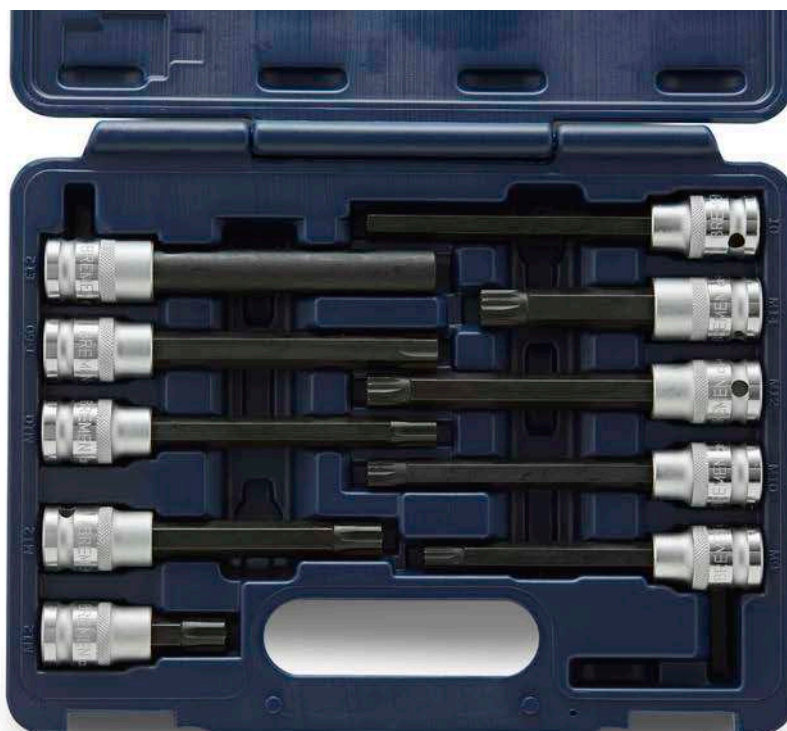

### 2 Puntas Torx:

T60 x 140mm (Ford Focus 1.8Di)  
E12 x 140mm (BMW M42, M50 Twin Cam)

### 3 Puntas Ribe:

M10 x 140mm (Audi y VW 1.8 20v V6)  
M12 x 120mm (Fiat)  
M12 x 63mm (Fiat)

### 4 Puntas Multiestría:

M9 x 120mm (Toyota)  
M10 x 140mm (Mercedes Benz, Audi y Ford)  
M12 x 140mm (Mercedes Benz, VW y Ford)  
M14 x 100mm (VW, Ford, Rover y Chrysler)

### 1 Punta Hexagonal:

10 mm x 140mm (Mercedes Benz, Mazda, Nissan y Renault)

CÓDIGO	ENGASTRE	MATERIAL	MATERIAL	PRESENTACIÓN	PIEZAS	
5599	1/2"	Cr-V	Ac-S2	Caja	10	★ ● ⚙ ⚙



RODAMIENTOS®  
**BRASIL**

# CATÁLOGO

## Juego de Bocallaves con Punta Torx

**6 Bocallaves: encastre 1/4" y largo 25mm:**  
T10, T15, T20, T25, T27 & T30.

**6 Bocallaves: encastre 3/8" y largo 40mm:**  
T40, T45, T47, T50, T55 & T60.

**1 Adaptador 3/8" (H) x 1/4" (M) – Largo 27mm.**



CÓDIGO	ENCASTRE	ENCASTRE	MATERIAL	PIEZAS	UNIDAD POR CAJA
2497	1/4"	3/8"	Cr-V	13	18

## Juego de Bocallaves Torx y Puntas Tamper Torx

**4 Puntas Tamper 30mm:**  
T8, T10, T15 & T20

**6 Puntas Tamper Torx 30mm:**  
T25, T27, T30, T40, T45 & T50

**6 Puntas Tamper Torx 75mm:**  
T25, T27, T30, T40, T45 & T50

**3 Puntas Tamper Torx 78mm:**  
T55, T60 & T70

**5 Bocallaves Encastre 1/4":**  
E4, E5, E6, E7 & E8

**6 Bocallaves Encastre 3/8":**  
E10, E12, E14, E16, E18 & E20

**4 Adaptadores:**  
1/4 x 1/4, 3/8 x 10, 1/2 x 10 & 1/2 x 14



CÓDIGO	ENCASTRE	ENCASTRE	ENCASTRE	MATERIAL	MATERIAL	PRESENTACIÓN	PIEZAS
3159	1/4"	3/8"	1/2"	Cr-V	Ac-S2	Caja	34

## Juego de Bocallaves y Puntas Torx

### 9 Bocallaves Encastre 1/2":

E10, E11, E12, E14, E16, E18, E20, E22 & E24

### 7 Bocallaves con Punta:

E30, E40, E45, E50, E55, E60 & E70



CÓDIGO | ENCASTRE | MATERIAL | PRESENTACIÓN | PIEZAS  
**4577** | **1/2"** | **Cr-V** | **Caja** | **16** |  

## Juego de Bocallaves con Punta Torx

### 9 Bocallaves Encastre 1/2":

T20, T25, T30, T40, T45, T50, T55, T60 & T70



CÓDIGO | ENCASTRE | MATERIAL | MATERIAL | LARGO | PRESENTACIÓN | PIEZAS  
**5779** | **1/2"** | **Cr-V** | **Ac-S2** | **100mm** | **Caja** | **9** | 

## Bocallave con Punta Hexagonal

CÓDIGO	MEDIDA	LARGO
4208	5mm	55mm
4209	6mm	55mm
4210	8mm	55mm
4211	10mm	55mm
4212	12mm	55mm
4213	14mm	65mm
4229	17mm	70mm



ENCASTRE | MATERIAL | MATERIAL | UNIDAD POR CAJA  
**1/2"** | **Cr-V** | **Ac-S2** |  **20** | 



## Bocallave con Punta Hexagonal Larga

CÓDIGO	MEDIDA
4214	6mm
4215	7mm
4216	8mm
4217	10mm
4218	12mm
6146	19mm



ENCASTRE | LARGO | MATERIAL | MATERIAL | UNIDAD POR CAJA  
1/2" | 100mm | Cr-V | Ac-S2 | 20 |

## Bocallave con Punta Multiestría

Para Línea Volkswagen

CÓDIGO	MEDIDA
3857	M 6
3858	M 8
3859	M 10
3860	M 12
4060	M 14
5780	M 16



ENCASTRE | LARGO | MATERIAL | MATERIAL | UNIDAD POR CAJA  
1/2" | 55mm | Cr-V | Ac-S2 | 20 |

## Bocallave con Punta Multiestría Larga

Para Línea Volkswagen

CÓDIGO	MEDIDA	LARGO
3861	M 6	100mm
3862	M 8	100mm
3863	M 10	100mm
3864	M 12	100mm
6560	M 12	150mm
4061	M 14	100mm
5781	M 16	100mm
5782	M 18	78mm



ENCASTRE | MATERIAL | MATERIAL | UNIDAD POR CAJA  
1/2" | Cr-V | Ac-S2 | 10 |



## Bocallave con Punta Multiestría Tamper

Usos: Tapa Carter, De Motor Y Más, En Las Líneas Volkswagen. Para Vw Fox, Vw Golf Y Vw Bora

CÓDIGO	MEDIDA	LARGO
5809	M 14	100mm
5825	M 16	100mm
6333	M 18	78mm

ENCASTRE **1/2"** | MATERIAL **Cr-V** | MATERIAL **Ac-S2** | UNIDAD POR CAJA **10** |



## Bocallave con Punta Torx

CÓDIGO	MEDIDA	CÓDIGO	MEDIDA
5612	T 20	4615	T 45
5613	T 25	4616	T 50
5614	T 27	4617	T 55
4613	T 30	4618	T 60
6625	T 35	4619	T 70
4614	T 40		

ENCASTRE **1/2"** | LARGO **55mm** | MATERIAL **Cr-V** | MATERIAL **Ac-S2** | UNIDAD POR CAJA **20** |



## Bocallave con Punta Torx Larga

CÓDIGO	MEDIDA	LARGO
5609	T 20	100mm
5610	T 25	100mm
5611	T 27	100mm
4620	T 30	100mm
6626	T 35	100mm
4621	T 40	100mm
4622	T 45	100mm
4623	T 50	100mm
4624	T 55	100mm
4625	T 60	100mm
4626	T 70	100mm
4478	T 55	140mm

ENCASTRE **1/2"** | MATERIAL **Cr-V** | MATERIAL **Ac-S2** | UNIDAD POR CAJA **10** |





## Bocallave con Punta Pentagonal

Para Caliper De Freno Renault

CÓDIGO	LARGO	UNID. POR CAJA
4972	55mm	20
4973	110mm	10

ENCASTRE	MEDIDA	MATERIAL	MATERIAL
1/2"	10mm	Cr-V	Ac-S2



## Juego de Bocallaves con Punta Cuadrada

Modelo Milimétrico

4 Bocallaves: 6, 8, 10 & 12mm



CÓDIGO	ENCASTRE	MATERIAL	MATERIAL	PRESENTACIÓN	PIEZAS	LARGO	UNIDAD POR CAJA
6145	1/2"	Cr-V	Ac-S2	Blister	4	100mm	5

## Bocallave con Punta Cuadrada

CÓDIGO	MEDIDA
6142	6mm

Sirve para tapón de carter de Peugeot 405 (Francés)

CÓDIGO	MEDIDA
6143	8mm

Sirve para tapón de carter, caja y diferencial de Peugeot, Citroen, Volvo y Renault

CÓDIGO	MEDIDA
6144	10mm

Sirve para caja de Peugeot, Citroen, Renault y Chevrolet



ENCASTRE	LARGO	MATERIAL	MATERIAL	UNIDAD POR CAJA
1/2"	100mm	Cr-V	Ac-S2	10





## Juego de Bocallaves con Punta Ribe

**2 Bocallave Encastre 3/8":**  
Largo: 90mm - M8 & M10

**2 Bocallave Encastre 1/2":**  
Largo: 100mm - M12 & M14



CÓDIGO | ENCASTRE | ENCASTRE | MATERIAL | MATERIAL | PIEZAS | UNIDAD POR CAJA | UNIDAD POR BULTO |

**4157** | **3/8"** | **1/2"** | **Cr-V** | **Ac-S2** | **4** | **5** | **30** |

## Bocallave con Punta Ribe

CÓDIGO	ENCASTRE	MEDIDA	LARGO	UNID. POR CAJA
4650	3/8"	M 7	95mm	20
4153	3/8"	M 8	90mm	20
4154	1/2"	M 10	100mm	10
4155	1/2"	M 12	100mm	10
4156	1/2"	M 14	100mm	10



MATERIAL | MATERIAL |

**Cr-V** | **Ac-S2** |

## Exhibidor Bocallaves con Punta

CÓDIGO | MEDIDA

**6141** | **370mm x 970mm**





## Bocallave para Impacto Hexagonal

CÓDIGO	MEDIDA	LARGO
6082	8mm	40mm
6083	9mm	40mm
6084	10mm	40mm
6085	11mm	40mm
6086	12mm	40mm
3610	13mm	40mm
3533	14mm	40mm
3534	15mm	40mm
3535	16mm	40mm
3608	17mm	40mm
6087	18mm	40mm
3536	19mm	40mm
6088	20mm	40mm
3537	21mm	40mm
3538	22mm	40mm
5678	23mm	40mm
3612	24mm	40mm
6089	27mm	40mm
6090	30mm	45mm
6091	32mm	45mm



ENCASTRE | MATERIAL  
1/2" | Cr-Mo | ○

## Bocallave para Impacto Hexagonal Larga

CÓDIGO	MEDIDA
6092	8mm
6093	9mm
6094	10mm
6095	11mm
6096	12mm
6097	13mm
6098	14mm
6099	15mm
6100	16mm
3611	17mm
6101	18mm
3457	19mm
6102	20mm
3458	21mm
3459	22mm
5679	23mm
6103	24mm
6104	27mm
6105	30mm
6106	32mm



ENCASTRE | LARGO | MATERIAL  
1/2" | 80mm | Cr-Mo | ○



## Bocallave para Impacto Hexagonal

CÓDIGO	MEDIDA
5869	17mm
5870	18mm
5871	19mm
5872	20mm
5873	21mm
5874	22mm
5875	23mm
5876	24mm
5877	25mm
5878	26mm
5879	27mm
5880	28mm
5881	29mm
5882	30mm
5883	31mm
5884	32mm
5885	33mm
5886	34mm
5887	35mm
5888	36mm
5889	37mm
5890	38mm
5891	40mm
5892	41mm
5893	42mm
5894	43mm
5895	44mm
5896	46mm
5897	50mm
5898	54mm
5899	55mm
5900	60mm



ENCASTRE | LARGO | MATERIAL  
3/4" | 60mm | Cr-Mo | ○

## Bocallave para Impacto Hexagonal

CÓDIGO	MEDIDA
5398	27mm
5399	30mm
5400	32mm
5452	33mm
5401	35mm
5402	36mm
5403	38mm
5404	41mm



ENCASTRE | LARGO | MATERIAL  
1" | 90mm | Cr-Mo | ○



## Juego de Bocallaves para Impacto

Serie Larga

**13 Bocallave Encastre 1/2":**

10, 11, 12, 13, 14, 15, 17, 19, 21, 22, 24, 27 & 32mm

CÓDIGO | ENCASTRE | LARGO | MATERIAL | PRESENTACIÓN | PIEZAS |

**6566** | **1/2"** | **78mm** | **Cr-Mo** | **Caja** | **13** |



## Juego de Bocallaves para Impacto Hexagonales Largas

Diseño de pared fina de alta resistencia para usar con llantas de aluminio. Con cobertor plástico para mayor protección de las llantas.

**3 Bocallave Encastre 1/2":**

17, 19 & 21mm

CÓDIGO | ENCASTRE | LARGO | MATERIAL | PRESENTACIÓN | PIEZAS | UNIDAD POR CAJA |

**5605** | **1/2"** | **85mm** | **Cr-Mo** | **Caja** | **3** | **10** |



## Bocallave para Impacto con Punta Torx

CÓDIGO	MEDIDA
3001	T 30
3002	T 40
3003	T 45
3004	T 50
3005	T 55
3006	T 60
3007	T 70

ENCASTRE | LARGO | MATERIAL | UNIDAD POR CAJA |

**1/2"** | **80mm** | **Cr-Mo** | **10** |



## Juego de Bocallaves para Impacto con Punta Torx

**7 Bocallave Encastre 1/2":**

T30, T40, T45, T50, T55, T60, T70

CÓDIGO | ENCASTRE | LARGO | MATERIAL | PIEZAS |

**3693** | **1/2"** | **78mm** | **Cr-Mo** | **7** |





## Juego de Bocallaves para Impacto

**Modelo** Milimétrico

**5 Bocallaves Punta Torx x 105mm (L):**

T60, T70, T80, T90 & T100

**4 Bocallaves Punta Torx Hembra x 105mm (L):**

E18, E20, E22 & E24

**4 Bocallaves Punta Hexagonal x 105mm (L):**

17, 19, 22 & 24mm

**ACCESORIOS [3 Piezas]:**

1 Adaptador 1" x 22mm

1 Adaptador 3/4" x 22mm

1 Llave Allen 4mm x 75mm (L)



CÓDIGO | ENCASTRE | ENCASTRE | MATERIAL | PRESENTACIÓN | PIEZAS | 

**5911 | 3/4" | 1" | Cr-Mo | Caja | 16**

## Adaptador para Bocallave para Impacto

CÓDIGO	MEDIDA
5830	3/8" H. x 1/2" M.
5831	1/2" H. x 3/8" M.
5832	1/2" H. x 3/4" M.
5833	3/4" H. x 1/2" M.
5406	1" H. x 3/4" M.



MATERIAL  
**Cr-Mo**

## Movimiento Universal para Impacto

CÓDIGO	ENCASTRE	MAX. Nm
5901	3/8"	195
5902	1/2"	380
5903	3/4"	480
5407	1"	800



MATERIAL | PRESENTACIÓN  
**Cr-Mo | Caja**

## Barra de Extensión para Impacto

CÓDIGO	ENCASTRE	LARGO
5836	1/2"	76mm
5837	1/2"	127mm
5838	1/2"	254mm
5839	3/4"	102mm
5840	3/4"	200mm
5841	3/4"	254mm
5842	3/4"	330mm
5405	1"	200mm



MATERIAL  
**Cr-Mo**

## Juego de Bocallaves para Sacar y Colocar Espárragos

Modelo Milimétrico

MEDIDA	DIÁMETRO	LARGO
6 & 8mm	23.60mm	60mm
10 & 12mm	27.50mm	70mm

CÓDIGO	ENCASTRE	MATERIAL	PRESENTACIÓN	PIEZAS
4259	1/2"	Cr-V	Caja	4





## Adaptador para Bocallave

CÓDIGO	LARGO	UNID. POR CAJA 
5208	30mm	240
6796	50mm	120
6797	100mm	125



ENCASTRE **1/4"** | MEDIDA **1/4" Hx. x 1/4" M.** | MATERIAL **Cr-V** | 

## Adaptador para Bocallaves Cuadrado

CÓDIGO	MEDIDA	LARGO
7389	1/4" Hx x 3/8" M.	65mm
7390	1/4" Hx x 1/2" M.	72mm



ENCASTRE **1/4"** | MATERIAL **Cr-V**



## Adaptador

CÓDIGO	MEDIDA	UNID. POR CAJA 
3765	1/4" H. x 3/8" M.	30
3766	3/8" H. x 1/4" M.	25
3767	3/8" H. x 1/2" M.	25
3768	1/2" H. x 3/8" M.	25
3769	1/2" H. x 3/4" M.	10
3770	3/4" H. x 1/2" M.	10

MATERIAL  
**Cr-V** | 



## Juego de Adaptadores

HEMBRA	MACHO
1/2"	3/8"
3/8"	1/4"
3/8"	1/2"
1/4"	3/8"



CÓDIGO | PIEZAS | MATERIAL | PRESENTACIÓN | UNIDAD POR CAJA | UNIDAD POR BULTO  
**7159** | **4** | **Cr-V** | **Blister** |  **10** |  **100**

## Barra de Extensión

CÓDIGO	LARGO	UNID. POR CAJA 
5677	50mm	50
5624	75mm	50
5625	100mm	25
5626	150mm	25



ENCASTRE | MATERIAL  
**1/4"** | **Cr-V**

## Barra de Extensión

CÓDIGO	LARGO	UNID. POR CAJA 
4009	75mm	20
4010	150mm	20
5519	500mm	10



ENCASTRE | MATERIAL  
**3/8"** | **Cr-V**





## Barra de Extensión

CÓDIGO	LARGO	UNID. POR CAJA 
6136	50mm	25
3541	75mm	25
3542	125mm	20
3543	250mm	20
5518	500mm	20



ENCASTRE | MATERIAL  
1/2" | Cr-V

## Barra de Extensión

CÓDIGO	LARGO	UNID. POR CAJA 
3761	127mm	20
3771	203mm	15
3772	406mm	5



ENCASTRE | MATERIAL  
3/4" | Cr-V

## Barra de Extensión Flexible

CÓDIGO	ENCASTRE	LARGO	MATERIAL	UNIDAD POR CAJA 
6733	1/4"	150mm	Cr-V	25



## Barra de Extensión Cardánica

Permite Leve Movilidad en Cuatro Sentidos para un Mejor Acceso en Lugares Reducidos

CÓDIGO	LARGO
6138	75mm
6139	125mm
6140	250mm



ENCASTRE | MATERIAL  
1/2" | Cr-V



RODAMIENTOS®  
**BRASIL**

# CATÁLOGO

## Juego de Barras de Extensión de Extensión

**3 Barras de Extensión Encastre 1/2":**  
75mm, 125mm & 250mm.

CÓDIGO | ENCASTRE | MATERIAL | PIEZAS | UNIDAD POR CAJA  
**6908 | 1/2" | Cr-V | 3 | 5**



## Manija de Fuerza

CÓDIGO | ENCASTRE | LARGO | UNID. POR CAJA   
5645 | 1/4" | 150mm | 24  
4012 | 3/8" | 200mm | 12

MATERIAL | PRESENTACIÓN  
**Cr-V | Blister**



## Manija de Fuerza

CÓDIGO | LARGO  
5710 | 250mm  
3540 | 380mm

ENCASTRE | MATERIAL | PRESENTACIÓN | UNIDAD POR CAJA   
**1/2" | Cr-V | Blister | 12**



## Manija de Fuerza

CÓDIGO | LARGO  
6909 | 430mm

ENCASTRE | MATERIAL | UNIDAD POR CAJA   
**1/2" | Cr-V | 5**





## Manija de Fuerza Tipo Destornillador



CÓDIGO | ENCASTRE | LARGO | MATERIAL | UNIDAD POR CAJA  
**6734** | **1/4"** | **150mm** | **Cr-V** | **20**

## Manija de Fuerza

CÓDIGO	ENCASTRE	LARGO	UNID. POR CAJA
6122	1/2"	600mm	5
3762	3/4"	480mm	2



MATERIAL  
**Cr-V**

## Repuesto Manija de Fuerza

**Cód. 6233** para Manija de Fuerza Cód. 6122  
**Cód. 6911** para Manijas de Fuerza Cód. 5710, 3540 & 6909.



MATERIAL  
**Cr-Mo**

## Manija de Fuerza en "L" Extensible



CÓDIGO | ENCASTRE | LARGO | MATERIAL | UNIDAD POR CAJA  
**6117** | **1/2"** | **350-570mm** | **Cr-V** | **5**



## Manija "T" Deslizable

CÓDIGO	ENCASTRE	LARGO	UNID. POR CAJA
5646	1/4"	110mm	25
4011	3/8"	200mm	20
3539	1/2"	250mm	5
3763	3/4"	450mm	5

MATERIAL  
**Cr-V**



## Movimiento Universal

CÓDIGO	ENCASTRE
5647	1/4"
4013	3/8"
3456	1/2"
3764	3/4"

MATERIAL  
**Cr-V**



## Llave Crique de Palma

Crique de 42 Dientes

CÓDIGO	ENCASTRE	DIÁMETRO	MATERIAL	PRESENTACIÓN	UNIDAD POR CAJA
<b>4690</b>	<b>1/2"</b>	<b>45mm</b>	<b>Cr-V</b>	<b>Blister</b>	<b>12</b>



## Llave Crique Cabezal Móvil Macho y Hembra para Bocallaves y/o Puntas

Crique de 72 Dientes

CÓDIGO	ENCASTRE	LARGO	MATERIAL	UNIDAD POR CAJA
<b>6135</b>	<b>1/4"</b>	<b>115mm</b>	<b>Cr-Mo</b>	<b>15</b>





## Llave Crique Corta con Expulsor y Arrime Manual

Crique de 72 Dientes

CÓDIGO	ENCASTRE	LARGO	UNID. POR CAJA 
6250	3/8"	105mm	10
4132	1/2"	130mm	12

MATERIAL | PRESENTACIÓN  
**Cr-V** | **Blister**



## Llave Crique Corta Articulada con Expulsor y Arrime Manual

Crique de 72 Dientes

CÓDIGO	ENCASTRE	LARGO	UNID. POR CAJA 
6239	3/8"	130mm	10
6240	1/2"	150mm	12

MATERIAL | PRESENTACIÓN  
**Cr-V** | **Blister**



## Llave Crique Pesada con Expulsor

Crique de 24 Dientes

CÓDIGO	ENCASTRE	LARGO	UNID. POR CAJA 
3745	1/4"	160mm	10
4015	3/8"	210mm	10
3501	1/2"	280mm	6

MATERIAL | PRESENTACIÓN  
**Cr-V** | **Blister**





RODAMIENTOS®  
**BRASIL**

# CATÁLOGO

## Llave Crique Doble con Expulsor y Arrime Manual

Crique de 72 Dientes



CÓDIGO	ENCASTRE	LARGO	MATERIAL	UNIDAD POR CAJA
<b>3500</b>	<b>1/2"</b>	<b>250mm</b>	<b>Cr-V</b>	<b>6</b>

## Llave Crique Curva con Expulsor y Arrime Manual

Crique de 72 Dientes



CÓDIGO	ENCASTRE	LARGO	MATERIAL	PRESENTACIÓN	UNIDAD POR CAJA	UNIDAD POR BULTO
<b>4066</b>	<b>1/2"</b>	<b>240mm</b>	<b>Cr-V</b>	<b>Blister</b>	<b>6</b>	<b>24</b>

## Llave Crique

Crique de 72 Dientes



CÓDIGO	ENCASTRE	LARGO	MATERIAL	UNIDAD POR CAJA	UNIDAD POR BULTO
<b>6615</b>	<b>1/2"</b>	<b>250mm</b>	<b>Cr-V</b>	<b>5</b>	<b>20</b>

## Llave Crique Extensible con Expulsor

Crique de 72 Dientes



CÓDIGO	ENCASTRE	LARGO	MATERIAL	UNIDAD POR CAJA	UNIDAD POR BULTO
<b>6731</b>	<b>1/2"</b>	<b>305-445mm</b>	<b>Cr-V</b>	<b>5</b>	<b>25</b>



## Llave Crique Pesada con Expulsor y Arrime Manual

Crique de 48 Dientes. Cabezal Fijo.



CÓDIGO	ENCASTRE	LARGO	MATERIAL	PRESENTACIÓN	UNIDAD POR CAJA
<b>5936</b>	<b>3/4"</b>	<b>500mm</b>	<b>Cr-V</b>	<b>Blister</b>	<b>5</b>

## Llave Crique Pesada con Expulsor

Crique de 24 Dientes. Cabezal Desmontable.



CÓDIGO	ENCASTRE	LARGO	MATERIAL	PRESENTACIÓN	UNIDAD POR CAJA
<b>3854</b>	<b>3/4"</b>	<b>500mm</b>	<b>Cr-V</b>	<b>Blister</b>	<b>5</b>

## Torquímetro de Zafe

**Kgm**      **Nm**  
0,51 a 2,55    5 a 25

CÓDIGO	ENCASTRE	LARGO	MATERIAL	PRESENTACIÓN
<b>6236</b>	<b>1/4"</b>	<b>280mm</b>	<b>Cr-V</b>	<b>Caja</b>



## Torquímetro de Zafe

**Kgm**      **Nm**  
1,9 a 11      19 a 110

CÓDIGO	ENCASTRE	LARGO	MATERIAL	PRESENTACIÓN
<b>3919</b>	<b>3/8"</b>	<b>350mm</b>	<b>Cr-V</b>	<b>Caja</b>





## Torquímetro de Zafe

**Kgm**      **Nm**  
4,3 a 21,4    42 a 210

CÓDIGO    ENCASTRE    LARGO    MATERIAL    PRESENTACIÓN  
**3045** | **1/2"** | **470mm** | **Cr-V** | **Caja**



## Torquímetro de Zafe

Criquet De 24 Dientes

**Kgm**      **Nm**  
8,4 a 42    80 a 400

CÓDIGO    ENCASTRE    LARGO    MATERIAL    PRESENTACIÓN  
**3920** | **3/4"** | **830mm** | **Cr-V** | **Caja**



## Torquímetro de Zafe

Criquet De 24 Dientes

**Kgm**      **Nm**  
14,28 a 71,4    140 a 700

CÓDIGO    ENCASTRE    LARGO    MATERIAL    PRESENTACIÓN  
**3921** | **3/4"** | **1050mm** | **Cr-V** | **Caja**



## Placa de Repuesto para Torquímetro

CÓDIGO	ENCASTRE	Nm
6563	3/8"	110
6562	1/4"	25
6564	1/2"	210







## Medidor de Grados de Torque

Para las nuevas especificaciones de los vehículos y configurar un determinado número de grados luego de haber definido el torque inicial. Escala de Ángulo de 360° claramente señalada cada 2° con intervalos de 10° y 30°.

Su brazo ajustable mantiene la escala de ángulos inmóvil.

El brazo posee dos largos diferentes.

Especificación del Ángulo de Torque. Ej: Si un ángulo de torque está dado a 50NM +70°, primero debe ajustarse a 50NM y luego de ser llevado a 70°.



CÓDIGO | ENCASTRE | PRESENTACIÓN  
**3897 | 1/2" | Blister**

## Soporte de Chapa para Bocallaves

Capacidad: 16 Bocas



CÓDIGO | ENCASTRE | LARGO | MATERIAL  
**4014 | 1/2" | 420mm | Chapa**

## Multiplicador de Fuerza 3 a 1 365 - 1000Lbs

Hembra 1/2" - Torque Máximo 500 Nm/365 Ft/Lb  
Macho 3/4" - Torque Máximo 1500 Nm/1100 Ft-Lb



CÓDIGO | ENTRADA | SALIDA | MATERIAL | PRESENTACIÓN  
**5932 | 1/2" | 3/4" | Cr-V | Caja Plástica**

## Multiplicador de Fuerza 3 a 1 650 - 2000Lbs

Hembra 3/4" - Torque Máximo 1000 Nm/730 Ft/Lb  
Macho 1" - Torque Máximo 3000 Nm/2200 Ft-Lb



CÓDIGO | ENTRADA | SALIDA | MATERIAL | PRESENTACIÓN  
**4016 | 3/4" | 1" | Cr-V | Caja Plástica**



RODAMIENTOS®  
**BRASIL**



Construcción



## Nivel Láser de Línea 360°

Orientación de líneas: 1 línea vertical / horizontal 360°  
Rango de Operación: 20m sin receptor - 50m con receptor  
Longitud onda: 635-670Nm  
Rango de Temperatura: -10°C ~+45°C  
Clase de láser: 2M  
Rango de Auto-nivelación: ±3°  
Fuente de alimentación: 4 Pilas AA USB  
(con fuente externa portátil)  
Tiempo de Funcionamiento: 10 Horas  
Rosca para trípode: 1/4"  
Peso: 350g  
Dimensiones: 87x71x106mm  
Posee alarma de nivelación

**Contiene:**

Placa Objetivo  
Soporte Magnético en "L"  
Adaptador de rosca para trípode 1/4" a 5/8"  
Estuche  
Manual

CÓDIGO	N° DE LINEAS	LÁSER	PRECISIÓN	PRESENTACIÓN	IVA
7287	2	Rojo	±2mm/10m	Caja	10,5%

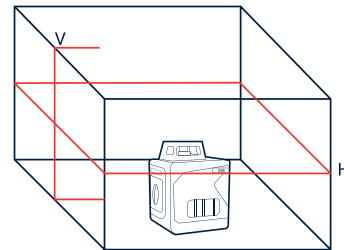

## Nivel Láser de Línea

Rango de Operación: 20m sin receptor - 50m con receptor  
Longitud onda: 635-670Nm  
Rango de Temperatura: -10°C ~+45°C  
Clase de láser: 2M  
Rango de Auto-nivelación: ±4°  
Fuente de alimentación: 2 Pilas AA  
Tiempo de Funcionamiento: 32 Horas  
Rosca para trípode: 1/4"  
Peso: 190g  
Dimensiones: 70.5x47x66mm

**Contiene:**

Soporte Magnético en "L"  
Estuche  
Manual

CÓDIGO	N° DE LINEAS	LÁSER	PRECISIÓN	PRESENTACIÓN	IVA
7288	2	Rojo	±3mm/10m	Caja	10,5%

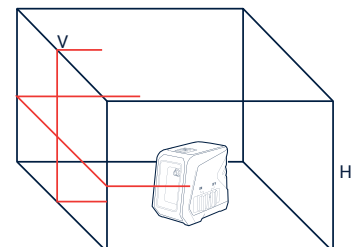



## Medidor de Distancias Láser

Medición profesional de alta precisión con calibración automática rigurosa.  
Doble lente óptica con doble orificio para mediciones más estables y precisas.  
Indicador de carga.  
Apagado automático.  
Fuente de alimentación: 2 pilas AAA  
Almacenamiento hasta 30 datos (medición continua)  
Peso: 84 gramos.  
Tamaño: 112x50x25mm.

### Accesorios:

Bolsa para transportar, cordón para colgar y reflector.

### Calcula:

- Área/ Volumen.
- Teorema de Pitágoras.
- Adición y Sustracción.
- Distancia añadida/ sustraída.
- Área añadida/ sustraída.
- Volumen añadido/ sustraído.
- Máximo/ mínimo.



CÓDIGO	ALCANCE	UNIDAD DE MEDIDA	CLASE DE NIVEL	LÁSER	PRECISIÓN	PRESENTACIÓN	IVA
<b>7028</b>	<b>40m</b>	<b>Metro</b>	<b>Clase II</b>	<b>Rojo</b>	<b>±2mm</b>	<b>Caja</b>	<b>10,5%</b>

## Cinta Métrica

Auto-Frenante

CÓDIGO	LARGO	ANCHO	UNID. POR CAJA
6903	3m	19mm	12
6904	5m	25mm	6
6905	8m	25mm	6

Fleje terminación mate para mejor lectura.  
Punta con doble imán.  
Agarre de goma ergonómico.  
Cumple con los requisitos del Sistema Métrico Legal Argentino (SIMELA).



SISTEMA	MATERIAL CARCASA	MATERIAL FLEJE	
<b>Autofrenante</b>	<b>ABS + TPR</b>	<b>Aluminio + Nylon</b>	<b>Tarjeta para Colgar</b>



## Escuadra de Aluminio

CÓDIGO	MEDIDA	LARGO
6823	10"	250mm
6824	12"	300mm
6825	14"	350mm

Unión reforzada  
Excelente resistencia a deformación gracias a ser de aluminio macizo.



MATERIAL | PRESENTACIÓN | UNIDAD DE MEDIDA | UNIDAD POR CAJA | UNIDAD POR BULTO

**Aluminio** | **Tarjeta para colgar** | **Centímetros** | **10** | **60**

## Escuadra con Sombrero

Acero Rectificado para una Mayor Precisión

CÓDIGO	MEDIDA ESCUADRA	MEDIDA SOMBRERO	TOLERANCIA ANGULAR
3752	150x100mm	25x5mm	0.018mm
3753	200x130mm	29x6mm	0.020mm
3754	250x160mm	34x6mm	0.022mm
4025	300x200mm	40x9mm	0.025mm
3756	400x250mm	40x9mm	0.030mm
3757	500x330mm	40x9mm	0.035mm



MATERIAL | NORMA | GRADO | PRESENTACIÓN | ÁNGULO

**Ac-C** | **DIN 875/1** | **1** | **Caja** | **90°**



## Espátula Flexible

Para Construcción en Seco

Tope de Acero Inoxidable

CÓDIGO	MEDIDA
7251	4" (101mm)
7252	5" (127mm)
7253	6" (152mm)



MATERIAL | MATERIAL MANGO | UNIDAD POR CAJA  
**Acero Inoxidable** | **PP & TPR** | **12**

## Espátula para Unión con Punta Phillips #2

Para Construcción en Seco

Tope metálico con punta philips #2 para utilizar en uniones.



CÓDIGO | MATERIAL | MATERIAL PUNTA | MATERIAL MANGO | MEDIDA | UNIDAD POR CAJA  
**7250** | **Acero Inoxidable** | **Cr-V** | **PP & TPR** | **6" (152mm)** | **12**

## Espátula Tapizadora

Para Construcción en Seco

CÓDIGO	MEDIDA
7246	10"
7247	12"

MATERIAL  
**Acero Inoxidable** | UNIDAD POR CAJA  
50



## Llana para Acabado

Para Construcción en Seco

CÓDIGO | MATERIAL | MATERIAL MANGO | MEDIDA | UNIDAD POR CAJA  
**7254** | **Acero Inoxidable** | **PP & TPR** | **12-1/2" x 5"** | **12**





## Espátula Esquinera Externa

Para Construcción en Seco

Espátula para esparcir la masilla en ángulos externos de las placas de construcción en seco.

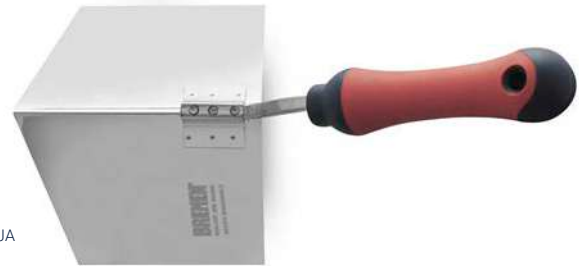

CÓDIGO **7248** | MATERIAL **Acero Inoxidable** | MATERIAL MANGO **PP & TPR** | UNIDAD POR CAJA **10**

## Espátula Esquinera Interna

Para Construcción en Seco

Espátula para esparcir la masilla en la unión interna de las placas de construcción en seco.

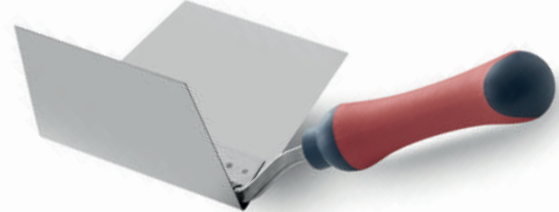

CÓDIGO **7249** | MATERIAL **Acero Inoxidable** | MATERIAL MANGO **PP & TPR** | UNIDAD POR CAJA **10**

## Plato para Masilla con Pad de Apoyo

Para Construcción en Seco

Incluye pad de apoyo anti callos para un mayor confort en el uso.



CÓDIGO **7258** | MATERIAL **Aluminio** | MEDIDA **13" x 13"** | UNIDAD POR CAJA **6**



## Repuesto Pad de Apoyo

Para Construcción en Seco

Repuesto para utilizar con Plato para Masilla código 7258.

CÓDIGO MATERIAL  
**7259 | Goma Eva**



## Mezclador de Pintura

Para Construcción en Seco

Para utilizar con Taladro.

<b>CÓDIGO</b>	<b>LARGO</b>	<b>VARILLA HEXAGONAL</b>
7256	400mm	ø60mm
7257	600mm	ø100mm

MATERIAL UNIDAD POR CAJA  
**Acero | 20**

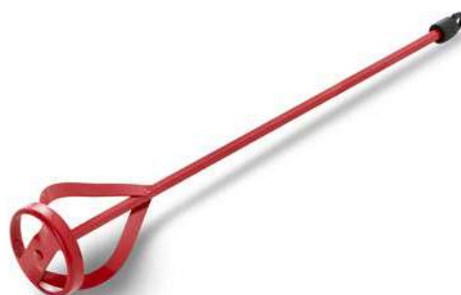

## Transportador de Panel

Para Construcción en Seco

Para paneles de construcción en seco.  
Mango antideslizante.  
Agarre ambidiestro.

<b>CÓDIGO</b>	<b>PRESENTACIÓN</b>	<b>PIEZAS</b>	<b>UNIDAD POR CAJA</b>
<b>7255</b>	<b>Blister</b>	<b>2</b>	<b>2 Sets</b>



## Tijera de Aviación

Para Construcción en Seco

<b>CÓDIGO</b>	<b>CARACTERÍSTICA</b>	<b>COLOR</b>
2907	Derecha	Azul
2908	Izquierda	Rojo
2909	Recta	Amarillo

Filo Microdentado

<b>LARGO</b>	<b>PRESENTACIÓN</b>	<b>UNIDAD POR CAJA</b>
<b>250mm</b>	<b>Blister</b>	<b>12</b>





## Pinza Punzonadora

Se utiliza para realizar agujeros en los perfiles que se emplean en los trabajos de construcción en seco. No se necesitan tornillos ni remaches.

Fija y conecta perfiles de 0.5 a 0.8mm.  
Capacidad total de conexión: 1.0 a 1.6mm.  
Profundidad del cabezal: 40mm.



CÓDIGO | MEDIDA | PERNO PERFORADOR | MATERIAL CABEZAL | MATERIAL CUERPO  
**7261** | **10" (255mm)** | **ø6mm** | **Aluminio & Titanio** | **Acero**

## Serrucho para Durlero

Para Construcción en Seco

Mango Anatómico  
Dientes Doble Filo  
7 Dientes por Pulgada



CÓDIGO | MEDIDA CUCHILLA | MATERIAL HOJA | MATERIAL MANGO | PRESENTACIÓN | UNIDAD POR CAJA  
**3378** | **160mm** | **Ac-C** | **ABS & TPR** | **Blister** | **10**

## Mini Raspador

Para Construcción en Seco

Remueve pintura y adhesivos de:  
vidrios, cerámicas, paredes, y otras superficies.

Hoja reversible para mayor seguridad.

Ideal para el uso en trabajos de construcción en seco.



20x40x0.25mm

CÓDIGO | PIEZAS | MATERIAL | PRESENTACIÓN | LARGO | UNIDAD POR CAJA  
**7260** | **2** | **Acero #60** | **Blister** | **40mm** | **12 Sets**

## Adaptador Phillips con 12 Puntas PH2

Para Construcción en Seco

Adaptador para taladro con tope, ideal para instalación de placas. Se adapta a todo tipo de taladro.

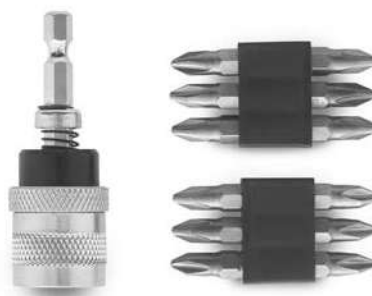

CÓDIGO	CONTENIDO	LARGO	MATERIAL PUNTAS	PRESENTACIÓN	UNIDAD POR CAJA
<b>7293</b>	<b>13</b>	<b>25mm</b>	<b>Ac-S2</b>	<b>Blister</b>	<b>25</b>

## Punta Phillips con Tope

Para Construcción en Seco



CÓDIGO	MATERIAL	PRESENTACIÓN	PIEZAS	UNIDAD POR CAJA
<b>7294</b>	<b>Ac-S2</b>	<b>Blister</b>	<b>10</b>	<b>25 Sets</b>

## Tenaza Carpintero

Mango Antideslizante.

CÓDIGO	MEDIDA
<b>4062</b>	<b>7"</b>
<b>4063</b>	<b>8"</b>



MATERIAL	PRESENTACIÓN	UNIDAD POR CAJA
<b>Cr-V</b>	<b>Blister</b>	<b>12</b>

## Tenaza Armador

Mango Antideslizante. Medio Corte.

CÓDIGO	MEDIDA
<b>7051</b>	<b>9"</b>
<b>7052</b>	<b>12"</b>



MATERIAL	UNIDAD POR CAJA
<b>Cr-V</b>	<b>5</b>



## Disco Flap Óxido de Zirconio

**Medida: 4-1/2" (115mm)**

Máxima RPM: 13.300

CÓDIGO	GRANO	UNIDAD POR BULTO	
7213	40	100	
7214	60	100	
7215	80	100	
7216	120	100	

**Medida: 7" (180mm)**

Máxima RPM: 8.500

CÓDIGO	GRANO	UNIDAD POR BULTO	
7217	40	80	
7218	60	80	
7219	80	80	
7220	120	80	



MODELO | Ø AGUJERO | MATERIAL | USO | BASE | PRESENTACIÓN | UNIDAD POR CAJA

**Convexo | 22mm | Óxido de Zirconio | Metal | Plástica | Caja |  10**

## Disco Flap Carburo de Silicio

Máxima RPM: 13.300

CÓDIGO	GRANO
7203	40
7204	60
7205	80
7206	120
7207	220
7208	400



MEDIDA | Ø AGUJERO | MATERIAL | USO | BASE | PRESENTACIÓN | UNIDAD POR CAJA | UNIDAD POR BULTO

**4-1/2" (115mm) | 22mm | Carburo de Silicio | Piedra Natural | Plástica | Caja |  10 |  100**

## Disco Flap Óxido de Aluminio

CÓDIGO	GRANO
7209	40
7210	60
7211	80
7212	120



MEDIDA	Ø AGUJERO	MATERIAL	USO	BASE	PRESENTACIÓN	UNIDAD POR CAJA	UNIDAD POR BULTO
4-1/2" (115mm)	22mm	Óxido de Aluminio	Metal	Fibra de Vidrio	Caja	10	100

## Discos Abrasivos de Fibra Gruesa para Amoladora

Carburo de silicio con malla de nylon.  
Ideales para remover pinturas, barnices  
y óxidos, así como para limpiar metales  
ferrosos, no ferrosos y maderas.

CÓDIGO	MEDIDA	RPM MÁX.	U. POR BULTO
7459	4-1/2" (115mm)	11.000	40
7460	7" (180mm)	8.500	20



MATERIAL	PRESENTACIÓN	UNIDAD MÍNIMA DE VENTA	UNIDAD POR CAJA
Carburo de Silicio	Caja	1 Caja x 5 unidades	5



## Ruedas Abrasivas de Fibra Gruesa y Eje para Taladro

Carburo de silicio con malla de nylon.  
Ideales para remover pinturas, barnices y óxidos,  
así como para limpiar metales ferrosos, no ferrosos  
y maderas.

Las Ruedas se adaptan mejor que otros productos  
a los contornos y rincones, a la vez que, por su  
forma, pueden usarse en su totalidad.

Pueden usarse dos ruedas en simultáneo, para  
obtener mejores resultados en menor tiempo.

### CON EJE PARA TALADRO

CÓDIGO	MEDIDA	U. POR BULTO 
7464	ø 75mm	250
7465	ø 100mm	250
7466	ø 150mm	100

### SIN EJE

CÓDIGO	MEDIDA	U. POR BULTO 
7461	ø 75mm	250
7462	ø 100mm	250
7463	ø 150mm	100



MATERIAL | UNIDAD MÍNIMA DE VENTA | UNIDAD POR CAJA

**Carburo de Silicio | 1 Caja x 5 unidades |  5**

## Eje para Ruedas Abrasivas

Disponible de manera individual.

Puede utilizarse con todos los tamaños disponibles de  
Ruedas Abrasivas.

Posee tuerca de ajuste y doble arandela.

El bulón tiene cabeza hexagonal, lo que permite que pueda  
ajustarse y desajustarse con diferentes tipos de llaves.



CÓDIGO | VÁSTAGO | U. MÍNIMA DE VENTA | UNIDAD POR CAJA

**7467 | 3" | 1 |  5**

## Discos de Corte

Realizan cortes limpios y rápidos en metal y en acero inoxidable.



Tipo 41  
Disco de corte recto



CÓDIGO	MEDIDA	GROSOR	MÁX. RPM	U. POR CAJA	U. POR BULTO
7416	4-1/2" (115mm)	1.0	13.200	25	20
7417	4-1/2" (115mm)	1.2	13.200	25	20
7418	4-1/2" (115mm)	1.6	13.200	25	16
7419	7" (180mm)	1.6	8.400	10	20
7420	9" (230mm)	1.9	6.600	10	10

MATERIAL | PRESENTACIÓN | U. MÍNIMA DE VENTA  
**Óxido de Aluminio | Caja | 1 Caja**

## Disco de Tungsteno para Madera

Para utilizar en todo tipo de maderas, fibra de vidrio, plásticos y yeso.  
Realiza cortes de manera rápida y precisa.



CÓDIGO | MEDIDA | MATERIAL FILOS | RPM MÁX. | PRESENTACIÓN | UNIDAD POR CAJA | UNIDAD POR BULTO  
**7490 | 4-1/2" | Carburo de Tungsteno | 13.200 | Blister | 25 | 100**



## Discos Diamantados



### Continuo

Especialmente diseñado para mármoles, azulejos, porcelanatos, cristales y vidrios.

Se recomienda su uso con aplicación de agua para un mejor resultado.

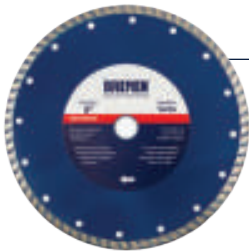

### Turbo

Para mármoles y granitos, cerámicas, piedras naturales duras, tejas y porcelanas.



### Turbo Segmentado (3 en 1)

Para hormigón, mampostería, asfalto, baldosas y baldosones, canto rodado, ladrillos y ladrillos refractarios, laja blanca, contrapisos y piedras naturales abrasivas.



### Turbo Fino (TRF)

Recomendado para cerámicas, azulejos, mármoles, porcelanas, silestone y placas de yeso. Especialmente recomendado para porcelanatos.



### Segmentado (Láser)

Para asfalto, baldosas y baldosones, carpeta de cemento, contrapisos, hormigón, ladrillo de cemento, laja blanca, mampostería, mosaicos, piedras naturales abrasivas y ladrillos refractarios.

- Mayor aporte de diamante que mejora la eficiencia de cada corte
- Mayor Sección Diamantada brindando durabilidad al disco
- Alto rendimiento comprobado en pruebas exhaustivas de laboratorio
- Caja expendedora de 10 unidades
- Envase reforzado y de alta calidad







## Disco Diamantado BREMEN®

Caja Expendedora por 10 Unidades

CÓDIGO	MODELO
4525	Continuo
4526	Láser
4527	Turbo
6062	3en1
6735	TRF



MEDIDA	PRESENTACIÓN	UNIDAD POR CAJA	UNIDAD POR BULTO
4 1/2"	Caja	10	100

## Disco Diamantado BREMEN®

CÓDIGO	MODELO
4528	Continuo
4529	Láser
4530	Turbo
6063	3en1
6736	TRF



MEDIDA	PRESENTACIÓN	UNIDAD POR BULTO
7"	Caja	25



RODAMIENTOS®  
**BRASIL**

# CATÁLOGO

Construcción

## Disco Diamantado BREMEN®

CÓDIGO	MODELO
4531	Láser
6765	3en1
6766	Turbo
6767	Continuo
7297	TRF



MEDIDA | PRESENTACIÓN | UNIDAD POR BULTO  
**9"** | **Caja** | **25**

## Exhibidor Rack Discos Diamantados

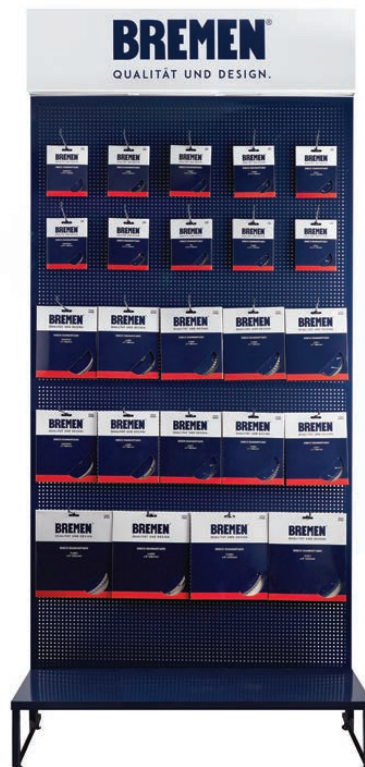

CÓDIGO | MEDIDA  
**6770** | **1000mm x 2160mm**



## Pincel Premium

Las cerdas negras sintéticas son ideales para usar con todo tipo de pinturas y barnices. Contienen gran densidad de cerdas; a medida que aumenta el tamaño del pincel, aumenta la densidad. Permite ser colgado para su mejor exhibición y guardado.





CÓDIGO	NÚMERO	TAMAÑO	U. POR CAJA 	U. POR BULTO 
7427	10	1"	12	480
7428	15	1-1/2"	12	480
7429	20	2"	12	240
7430	25	2-1/2"	6	240
7431	30	3"	6	120
7432	40	4"	6	120

<small>CERDAS</small> <b>Negras - 100% Sintéticas</b>	<small>MATERIAL MANGO</small> <b>Madera</b>	<small>MATERIAL VIROLA &amp; CLAVOS</small> <b>Acero Inoxidable</b>	<small>U. MÍNIMA DE VENTA</small> <b>1</b>
----------------------------------------------------------	------------------------------------------------	------------------------------------------------------------------------	-----------------------------------------------

## Pincel

Ideal para utilizar con todo tipo de pinturas, tanto al agua como sintéticas. Permite ser colgado para su mejor exhibición y guardado.



CÓDIGO	NÚMERO	TAMAÑO	U. POR CAJA 	U. POR BULTO 
7433	10	1"	12	600
7434	15	1-1/2"	12	480
7435	20	2"	12	300
7436	25	2-1/2"	6	240
7437	30	3"	6	180
7438	40	4"	6	120

<small>CERDAS</small> <b>Blancas - 50% naturales</b>	<small>MATERIAL MANGO</small> <b>Plástico</b>	<small>MATERIAL VIROLA &amp; CLAVOS</small> <b>Acero Inoxidable</b>	<small>VIROLA</small> <b>1</b>	<small>U. MÍNIMA DE VENTA</small> <b>1</b>
---------------------------------------------------------	--------------------------------------------------	------------------------------------------------------------------------	-----------------------------------	-----------------------------------------------



## Cucharas de Albañil Forjadas

CÓDIGO	MEDIDA	PUNTA
7226	7"	Standard
7227	7"	Roma
7228	8"	Standard
7229	8"	Roma

MATERIAL MANGO	MATERIAL CUCHARA	UNIDAD POR CAJA	UNIDAD POR BULTO
Madera	Acero #40 Cr	12	60



## Cucharas de Albañil Soldadas

CÓDIGO	MEDIDA	PUNTA
7221	5 1/2"	-
7222	7"	Standard
7223	7"	Roma
7224	8"	Standard
7225	8"	Roma

MATERIAL MANGO	MATERIAL CUCHARA	UNIDAD POR CAJA	UNIDAD POR BULTO
Madera	Acero #50	12	60



## Gancho para Cucharas de Albañil

Para Exhibidor Universal 6623 y 6681.  
Para Exhibidor Rack 6770

CÓDIGO  
**7111**

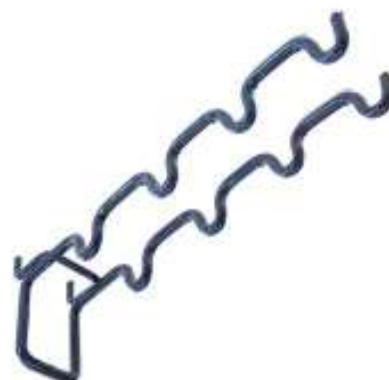

## Espátula Profesional Mango Madera

CÓDIGO	MEDIDA (mm)	MEDIDA (SAE)
5528	25mm	1"
5529	38mm	1 - 1/2"
5530	51mm	2"
5531	64mm	2 - 1/2"
5532	76mm	3"
5533	89mm	3 - 1/2"
5534	102mm	4"
5535	127mm	5"
5536	152mm	6"

MATERIAL	PRESENTACIÓN	UNIDAD POR CAJA	UNIDAD POR BULTO
Acero #50	Tarjeta para Colgar	12	240



## Juego de Marcador de Tiza

Medida de Línea: 30 metros  
 Gancho de metal extra fuerte con dientes irregulares para paneles de yeso  
 Caja de ABS resistente al impacto  
 Empuñadura de Goma Antideslizante  
 Carga de tiza lateral, más rápida y eficiente  
 Indispensable para trabajos de precisión  
 Rápida Retracción

Recipiente de tiza azul de 113g, con pico vertedor.

**Modelo:** Retracción Rápida  
 1 Marcador de Tiza  
 1 Envase de Tiza Azul (113g)

CÓDIGO | LARGO | PRESENTACIÓN | PIEZAS | UNIDAD POR CAJA  
**6778** | **30m** | **Blister** | **2** | **12**



## Marcador de Tiza

Medida de Línea: 30 metros  
 Gancho de metal con dientes irregulares para paneles de yeso  
 Caja de ABS resistente al impacto  
 Empuñadura de Goma Antideslizante  
 Carga de tiza lateral, más rápida y eficiente  
 Rápida Retracción

**Modelo:** Retracción Rápida

CÓDIGO | LARGO | MATERIAL | PRESENTACIÓN | UNIDAD POR CAJA  
**6777** | **30m** | **ABS** | **Blister** | **12**



## Tiza para Marcador

Botella Plástica Resistente a la Humedad.  
 Tiza de Alta Visibilidad.  
 Especialmente formulada para marcar una línea sólida y limpia.  
 Funciona con todo tipo de Marcadores de Tiza.  
 No contiene PLOMO.  
 Posee pico vertedor.

CÓDIGO | PESO | COLOR | UNIDAD POR CAJA  
**6779** | **230g** | **Azul** | **12**





## Serrucho Costilla

Uso Profesional

Mango Anatómico  
Dientes Doble Filo  
10 Dientes por Pulgada

CÓDIGO | LARGO | MATERIAL HOJA | MATERIAL MANGO | UNIDAD POR CAJA  
**3377** | **12"** | **Ac-65Mn** | **ABS & TPR** | **10**



## Serrucho Carpintero Mango Anatómico

Uso Profesional

CÓDIGO | LARGO  
3380 | 18"  
3381 | 20"  
3382 | 22"

Mango Anatómico  
Dientes Doble Filo  
7 Dientes por Pulgada

MATERIAL HOJA | MATERIAL MANGO | UNIDAD POR CAJA  
**Ac-65Mn** | **ABS & TPR** | **10**



## Ingletadora Profesional con Trabas

Caja de ingletes de ABS resistente al impacto.  
Permite cortes a 22.5°, 45°, & 90°.  
Incluye 2 trabas plásticas para mayor control de la pieza a serruchar durante el corte.  
Tiene incorporado un espacio para almacenar las trabas cuando no se utilizan. Cuando éstas están en uso, el espacio puede utilizarse para guardar lápices y útiles.  
Los ángulos se encuentran grabados en la ingletadora.



CÓDIGO | MATERIAL | LARGO | ANCHO ÚTIL | ALTURA | TRABAS | UNIDAD POR BULTO  
**7492** | **ABS** | **12" (300mm)** | **120mm** | **95mm** | **2** | **20**

## Ingletadora Profesional con Serrucho Costilla

Corta a 22,5°, 45° & 90°.  
Corte diagonal hasta 130mm.  
Agarre de serrucho ergonómico y antideslizante.



CÓDIGO | LARGO INGLETADORA | MATERIAL INGLETADORA | LARGO SERRUCHO | DIENTES POR PULGADA | MANGO SERRUCHO | MATERIAL SERRUCHO | UNIDAD POR BULTO  
**5553** | **300mm** | **Polipropileno** | **350mm** | **12** | **ABS + TPR** | **Ac-C** | **5**

## Ingletadora Profesional



Corta a 15°, 22,5°, 30°, 36°, 45° & 90°.  
Escala a milímetros y SAE  
Base de ingletes de plástico de alta resistencia con sistema de ángulo fácil.  
Regulación a resorte.

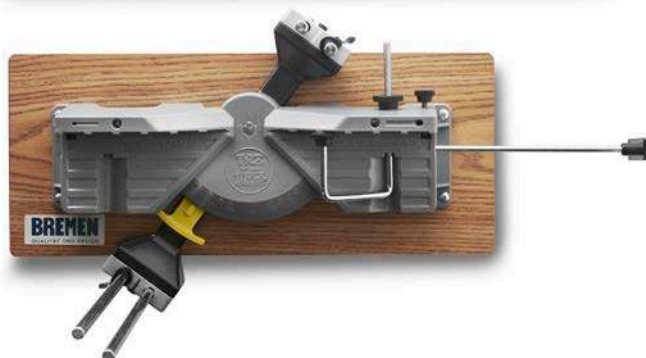

CÓDIGO	LARGO	ALTURA DE HOJA	CORTE MÁXIMO	DIENTES POR PULGADA	CORTE MÁXIMO VOLCABLE	UNIDAD POR CAJA
5443	24" (600mm)	45mm	155mm	14	175mm	1

## Repuesto para Ingletadora Profesional



CÓDIGO	USO	DIENTES POR PULGADA
5516	Madera	18
5517	Metales no ferrosos	24

LARGO	MATERIAL	UNIDAD POR CAJA
24" (600mm)	Ac-C	?



## Cinzel Encastre SDS Plus

CÓDIGO	ANCHO	UNIDAD POR CAJA 
3179	20mm	100
6772	40mm	50



ENCASTRE | DIÁMETRO | LARGO | PRESENTACIÓN | CERTIFICACIÓN  
**SDS PLUS | 14mm | 250mm | Tarjeta para Colgar | ISO9001**

## Cinzel Encastre SDS Max

CÓDIGO	LARGO	UNIDAD POR CAJA 
6775	280mm	50
6774	400mm	25



ENCASTRE | DIÁMETRO | ANCHO | PRESENTACIÓN | CERTIFICACIÓN  
**SDS MAX | 18mm | 25mm | Pouch | ISO9001**

## Cinzel en Punta Encastre SDS Max

CÓDIGO	DIÁMETRO	LARGO	PRESENTACIÓN	CERTIFICACIÓN	UNIDAD POR CAJA 
6773	18mm	400mm	Pouch	ISO9001	25



## Cinzel en Punta Encastre SDS Plus

CÓDIGO	DIÁMETRO	LARGO	PRESENTACIÓN	CERTIFICACIÓN	UNIDAD POR CAJA 
3180	14mm	250mm	Pouch	ISO9001	100







Destornilladores & Puntas



## Destornillador

Punta Magnetizada



CÓDIGO	PUNTA	MEDIDA	DIÁMETRO	LARGO
6217	PLANA	3.0	3mm	100mm
6218	PLANA	3.0	3mm	150mm
6219	PLANA	4.0	4mm	100mm
6220	PLANA	4.0	4mm	125mm
6221	PLANA	5.0	5mm	100mm
6222	PLANA	5.0	5mm	125mm
6223	PLANA	5.0	5mm	150mm
6224	PLANA	6.0	6mm	36mm
6225	PLANA	6.0	6mm	100mm
6226	PLANA	6.0	6mm	125mm
6227	PLANA	6.0	6mm	150mm
6228	PLANA	8.0	8mm	200mm
6229	PLANA	8.0	8mm	250mm
6208	PHILLIPS	#0	3mm	75mm
6209	PHILLIPS	#0	3mm	200mm
6210	PHILLIPS	#1	4mm	100mm
6211	PHILLIPS	#1	5mm	100mm
6738	PHILLIPS	#1	5mm	125mm
6212	PHILLIPS	#1	5mm	150mm
7393	PHILLIPS	#1	5mm	300mm
6213	PHILLIPS	#2	6mm	38mm
6739	PHILLIPS	#2	6mm	100mm
6214	PHILLIPS	#2	6mm	125mm
6215	PHILLIPS	#2	6mm	150mm
7394	PHILLIPS	#2	6mm	300mm
6216	PHILLIPS	#3	8mm	200mm

MATERIAL

Cr-V

MANGO

PP & TPR

UNIDAD POR CAJA

6

| + -



## Destornillador Varilla Pasante

Mango Resistente a los Impactos con Casquillo Metálico  
Varilla de Cromo Vanadio Hexagonal Reforzada  
Para Soportar Golpes en el Casquillo



CÓDIGO	PUNTA	MEDIDA	DIÁMETRO	LARGO
6746	PLANA	5.5	5mm	100mm
6747	PLANA	6.5	6mm	100mm
6748	PLANA	6.5	6mm	150mm
6749	PLANA	8.0	8mm	150mm
6750	PLANA	8.0	8mm	250mm
6751	PHILLIPS	#1	5mm	100mm
6752	PHILLIPS	#2	6mm	100mm
6753	PHILLIPS	#2	6mm	150mm
6754	PHILLIPS	#3	8mm	150mm
6755	PHILLIPS	#3	8mm	250mm

MATERIAL | MANGO | UNIDAD POR CAJA | + -  
Cr-V | PP & TPR |  6



RODAMIENTOS®  
**BRASIL**

# CATÁLOGO

Destornilladores & Puntas

## Exhibidor Destornilladores

Capacidad 26 medidas



CÓDIGO | MEDIDA  
**2760** | **750mm x 280mm**

## Juego de Destornilladores

Punta Magnetizada

PUNTA	MEDIDA	DIÁMETRO	LARGO
PLANA	3.0	3mm	80mm
PLANA	5.0	5mm	100mm
PLANA	6.0	6mm	125mm
PHILLIPS	#0	3mm	80mm
PHILLIPS	#1	5mm	100mm
PHILLIPS	#2	6mm	125mm



CÓDIGO | MATERIAL | MATERIAL MANGO | PRESENTACIÓN | PIEZAS  
**6230** | **Cr-V** | **PP & TPR** | **Caja** | **6** | **+** **-**



## Juego de Destornilladores Varilla Pasante

Punta Magnetizada



**2 PHILLIPS:**  
#2 & #3

**1 PLANO:**  
8mm

CÓDIGO | LARGO | MATERIAL | PIEZAS | PRESENTACIÓN | + -  
**6760 | 450mm | Cr-V | 3 | Blister | + -**

## Destornillador Torx

Punta Magnetizada



CÓDIGO	MEDIDA	DIÁMETRO	LARGO
2817	T6	3mm	75mm
2818	T8	3mm	75mm
2819	T10	5mm	100mm
2820	T15	5mm	100mm
2821	T20	5mm	100mm
2822	T25	6mm	100mm
2823	T27	6mm	100mm
2824	T30	6mm	100mm
2825	T40	8mm	100mm

MATERIAL | MATERIAL MANGO | UNIDAD POR CAJA | ★  
**Cr-V | PP & TPR | 6 | ★**



RODAMIENTOS®  
**BRASIL**

# CATÁLOGO

## Juego de Destornilladores Torx

Punta Magnetizada

MEDIDA	DIÁMETRO	LARGO
T6	3mm	75mm
T8	3mm	75mm
T10	5mm	100mm
T20	5mm	100mm
T25	6mm	125mm
T30	6mm	125mm

CÓDIGO MATERIAL MATERIAL MANGO PIEZAS  
**4558 | Cr-V | PP & TPR | 6 | ★**



## Exhibidor Destornilladores Torx

CÓDIGO MATERIAL MATERIAL MANGO PIEZAS  
**7082 | 280mm x 400mm**



## Destornillador Buscapolo Plano

Cumple con las normas IEC 60900 y VDE que garantizan máxima seguridad para el usuario en uso de hasta 1.000V.

**Voltaje:**  
100 - 250 AC

**Frecuencia:**  
50 - 500 Hz

**Temperatura de trabajo:**  
-10°C hasta 50°C

CÓDIGO AISLACIÓN MATERIAL LARGO TOTAL CONTENIDO POR CAJA U. MÍNIMA DE VENTA  
**6764 | 1.000V | Cr-V | 104mm | 12 | 1 Caja | —**





## Destornillador para Electricista

Certificado bajo la norma IEC 60900, garantizando máxima seguridad para el usuario en uso de hasta 1.000V.

CÓDIGO	PUNTA	MEDIDA	DIÁMETRO	LARGO
4197	PLANA	2.5	2.5mm	75mm
7171	PLANA	3.0	3.0mm	100mm
7172	PLANA	3.5	3.5mm	100mm
4198	PLANA	4.0	4.0mm	100mm
4199	PLANA	5.5	5.5mm	125mm
4200	PLANA	6.5	6.5mm	150mm
4201	PHILLIPS	#0	3.0mm	60mm
4202	PHILLIPS	#1	4.5mm	80mm
4203	PHILLIPS	#2	6.0mm	100mm
7173	PHILLIPS	#3	8.0mm	150mm



AISLACIÓN | MATERIAL | MANGO | UNIDAD POR CAJA | + -  
**1.000V** | **Cr-V** | **PP & TPR** | **6** |

## Juego de Destornilladores para Electricista

Certificación GS para 110-250V ~  
 Cumple con las normas IEC 60900 y VDE que garantizan máxima seguridad para el usuario en uso de hasta 1.000V.

PUNTA	MEDIDA	LARGO	BUSCAPOLO
PLANA	3.0mm	65mm	BUSCAPOLO
PLANA	3.5mm	100mm	
PLANA	5.5mm	125mm	
PHILLIPS	#1	80mm	
PHILLIPS	#2	100mm	



CÓDIGO | PIEZAS | AISLACIÓN | MATERIAL | MANGO | PRESENTACIÓN | UNIDAD POR CAJA | UNIDAD POR BULTO | + -  
**7170** | **5** | **1.000V** | **Cr-V** | **PP & TPR** | **Caja** | **6** | **24** |



## Destornillador Porta Puntas con Crique

**Torque de 66Nm**  
**Llave DIN 3122:** 62Nm  
**Destornillador DIN7431:** 15Nm



CÓDIGO | LARGO | MATERIAL | PRESENTACIÓN | UNIDAD POR CAJA  
**4124** | **180mm** | **Cr-V** | **Blister** | **24**

## Destornillador Porta Puntas Articulado con Crique

**Torque de 66Nm**  
**Llave DIN 3122:** 62Nm  
**Destornillador DIN7431:** 15Nm



CÓDIGO | LARGO | MATERIAL | PRESENTACIÓN | UNIDAD POR CAJA  
**4125** | **210mm** | **Cr-V** | **Blister** | **24**

## Destornillador para Electrónica

Punta Magnetizada

**Mango antideslizante** para mayor confort durante el uso.

Poseen **Tapa Giratoria** que facilita el agarre y el control de la rotación.

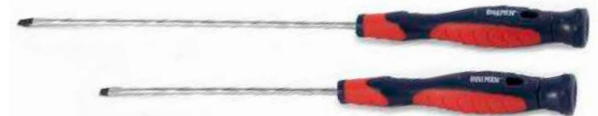

CÓDIGO	PUNTA	MEDIDA	LARGO	U. MÍN. VENTA
6740	PLANA	1.5mm	50mm	6
6741	PLANA	2.0mm	50mm	6
6742	PLANA	2.5mm	50mm	6
7395	PLANA	3.0mm	100mm	1
7396	PLANA	3.0mm	150mm	1
7397	PLANA	4.0mm	100mm	1
7398	PLANA	4.0mm	150mm	1
6743	PHILLIPS	#0	50mm	6
6744	PHILLIPS	#00	50mm	6
6745	PHILLIPS	#000	50mm	6

MATERIAL | MANGO | UNIDAD POR CAJA  
**Cr-V** | **PP & TPR** | **6**





## Juego de Destornilladores para Electrónica

Poseen **Tapa Giratoria** que facilita el agarre y el control de la rotación.

PUNTA	MEDIDA
PLANA	2.0mm
PLANA	2.5mm
PLANA	3.0mm

PHILLIPS	#00
PHILLIPS	#0

CÓDIGO	LARGO	MATERIAL	PIEZAS	PRESENTACIÓN	UNIDAD POR CAJA
4040	50mm	Cr-V	5	Blister	12



## Destornillador para Electrónica

Punta Magnetizada

Poseen **Tapa Giratoria** que facilita el agarre y el control de la rotación.

CÓDIGO	PUNTA	MEDIDA
5947	TORX	T 5
5948	TORX	T 6

MATERIAL	PRESENTACIÓN	LARGO	U. MÍNIMA DE VENTA
Cr-V	Caja	50mm	6



## Juego de Destornilladores para Relojero

Para trabajos de Relojería y Joyería

Poseen **Tapa Giratoria** que facilita el agarre y el control de la rotación.

PUNTA	MEDIDA
PLANA	1.4
PLANA	2.0
PLANA	2.4
PHILLIPS	#0
PHILLIPS	#1
TORX	0.8

PARA IPHONE

CÓDIGO	PIEZAS	MATERIAL	PRESENTACIÓN	UNIDAD POR CAJA	UNIDAD POR BULTO
7108	6	Cr-V	Caja + Blister	10	100



## Destornillador Porta Puntas Flexible

CÓDIGO	ENCASTRE	LARGO	PRESENTACIÓN
6689	1/4"	190mm	Blister





## Destornillador con Varillas Intercambiables (14 en 1)

7 Varillas Intercambiables:

PUNTA	MEDIDA
PLANA	4.5mm
PLANA	6.5mm
PHILLIPS	#1
PHILLIPS	#2
PHILLIPS	#3
TORX	T10
TORX	T15
TORX	T20
TORX	T25
TORX	T27
TORX	T30
POZIDRIV	#1
POZIDRIV	#2
POZIDRIV	#3



CÓDIGO MATERIAL MATERIAL MANGO PIEZAS PRESENTACIÓN UNIDAD POR CAJA  
5397 | Ac-S2 | PP | 8 | Blister | 12 | - + \* \*

## Destornillador Porta Puntas Magnético

8 Puntas:

PUNTA	MEDIDA
PLANA	5mm
PLANA	6mm
PHILLIPS	#1
PHILLIPS	#2
TORX	T15
TORX	T20
POZIDRIV	#1
POZIDRIV	#2



1 Destornillador Porta Puntas Magnético

CÓDIGO PIEZAS PRESENTACIÓN UNIDAD POR CAJA  
6759 | 9 | Blister | 6 | - + \* \*



## Destornillador Porta Puntas Hexagonal Magnético



CÓDIGO | LARGO | ENCASTRE | MATERIAL | PRESENTACIÓN | UNIDAD POR CAJA | 

**5352** | **220mm** | **1/4"** | **Cr-V** | **Blister** |  **10** | 

## Destornillador Porta Puntas Flexible

**8 Puntas:**

PUNTA	MEDIDA	PUNTA	MEDIDA	PUNTA	MEDIDA
PLANAS	4mm	PHILLIPS	#1	TORX	T15
PLANAS	5mm	PHILLIPS	#2	TORX	T20
PLANAS	6mm	PHILLIPS	#3		



1 Destornillador Porta Punta Flexible

CÓDIGO | MATERIAL | PIEZAS | UNIDAD POR CAJA |   

**6758** | **Cr-V** | **9** |  **6** |   

## Destornillador Porta Puntas con Crique en Juego

**32 Puntas:**

PUNTA	MEDIDA	PUNTA	MEDIDA
HEXAGONAL	#1.5	TORX	T8
HEXAGONAL	#2.0	TORX	T10
HEXAGONAL	#2.5	TORX	T15
HEXAGONAL	#3.0	TORX	T20
HEXAGONAL	#4.0	TORX	T25
HEXAGONAL	#5.0	TORX	T27
HEXAGONAL	#5.5	TORX	T30
HEXAGONAL	#6.0		

PHILLIPS	#0	PLANA	3.0mm
PHILLIPS	#1	PLANA	4.0mm
PHILLIPS	#2	PLANA	4.5mm
PHILLIPS	#3	PLANA	5.0mm

POZIDRIV	#0	PLANA	6.0mm
POZIDRIV	#1	PLANA	6.5mm
POZIDRIV	#2	PLANA	7.0mm
POZIDRIV	#3	PLANA	8.0mm



1 Destornillador Porta Puntas con Crique  
1 Adaptador de 30mm  
11 Bocallaves Encastre 1/4":  
4, 5, 5.5, 6, 7, 8, 9, 10, 11, 12 & 13mm  
1 Caja Contenedora  
1 Soporte Magnético

CÓDIGO | MATERIAL PUNTAS | MATERIAL BOCALLAVES | PIEZAS | PRESENTACIÓN | UNIDAD POR CAJA |     

**6763** | **Cr-V** | **Ac-C** | **46** | **Blister** |  **3** |     



## Destornillador de Impacto

**Contenido:**

- 1 Destornillador de Impacto.
- 1 Adaptador de 1/2" a 5/16".
- 4 Puntas de encastre 5/16".

PUNTA	MEDIDA
PLANA	8mm
PLANA	10mm
PHILLIPS	#1
PHILLIPS	#2



CÓDIGO	ENCASTRE	MATERIAL	PUNTAS	PIEZAS	PRESENTACIÓN	UNIDAD POR BULTO
4255	1/2"	Cr-V	Acero S2	6	Caja Metálica	20

## Puntas para Destornillador de Impacto

CÓDIGO	PUNTA	MEDIDA
5010	PLANA	8
5011	PLANA	10
5035	PHILLIPS	#1
5008	PHILLIPS	#2
5009	PHILLIPS	#3



MATERIAL	ENCASTRE	UNIDAD POR CAJA	U. MÍNIMA DE VENTA
Ac-S2	5/16"	25	4

## Juego de Puntas Tamper Torx

**7 Puntas:**

T10, T15, T20, T25, T27, T30 & T40

1 Adaptador



CÓDIGO	ENCASTRE	MATERIAL	PIEZAS	PRESENTACIÓN	UNIDAD POR CAJA
3000	1/4"	Ac-S2	8	Blister	25



## Destornillador de Precisión (4 En 1)

Punta Magnetizada  
Caja Expendedora

PUNTA	MEDIDA
PLANA	3mm
PLANA	4mm

PHILLIPS	#0
PHILLIPS	#1

4 Medidas en un destornillador.  
Especial para trabajos de precisión.



CÓDIGO | MATERIAL | UNIDAD POR CAJA | - +  
**6762** | **Cr-V** | **48** | - +

## Juego de Puntas de Precisión Reversibles

PUNTA	MEDIDA
PLANA	1.5mm
PLANA	2.5mm
PLANA	3.0mm

PHILLIPS	#00
PHILLIPS	#0
PHILLIPS	#1

TORX	T6
TORX	T7
TORX	T8
TORX	T9

HEXAGONAL	1.5mm
HEXAGONAL	2.0mm



1 Destornillador Porta Puntas de 98mm

CÓDIGO | LARGO | MATERIAL | PIEZAS | PRESENTACIÓN | UNIDADES POR CAJA | - + \* ●  
**6422** | **120mm** | **Ac-S2** | **7** | **Blister + Caja** | **12** | - + \* ●



## Juego de Puntas Reversibles

9 Puntas Reversibles

PUNTA	MEDIDA
PLANA	1.5mm
PLANA	2.4mm
PLANA	3.0mm
PHILLIPS	#00
PHILLIPS	#0
PHILLIPS	#1
TORX	T5
TORX	T6
TORX	T7
TORX	T8
TORX	T9
TORX	T10
HEXAGONAL	3/32"
HEXAGONAL	1.5mm
HEXAGONAL	2.0mm
HEXAGONAL	2.5mm
HEXAGONAL	3.0mm
HEXAGONAL	4.0mm



1 Destornillador Porta Puntas de 98mm

CÓDIGO | ENCASTRE | MATERIAL | PIEZAS | UNIDADES POR CAJA  
**6118** | **5/32"** | **Ac-S2** | **10** | **12** | **- + \* ●**

## Juego de Puntas de Precisión

PUNTA	MEDIDA
PLANA	2.0mm
PLANA	2.5mm
PLANA	3.0mm
PLANA	3.5mm
PHILLIPS	#000
PHILLIPS	#00
PHILLIPS	#0
PHILLIPS	#1
TORX	T6
TORX	T7
TORX	T8
TORX	T9
POZIDRIV	#0
POZIDRIV	#1
HEXAGONAL	1.5mm
HEXAGONAL	2.0mm
HEXAGONAL	2.5mm
HEXAGONAL	3.0mm



1 Destornillador Porta Puntas 130 mm extensible a 180 mm  
 1 Extensión Flexible (goma) de 115 mm  
 1 Lupa

CÓDIGO | ENCASTRE | MATERIAL | PIEZAS | UNIDAD POR CAJA  
**5537** | **5/32"** | **Ac-S2** | **21** | **12** | **- + \* ● \***



## Juego de Puntas de Precisión

PUNTA	MEDIDA
PLANA	1.0mm
PLANA	1.5mm
PLANA	2.0mm
PLANA	2.5mm
PLANA	3.0mm
PLANA	3.5mm
PLANA	4.0mm
PHILLIPS	#000
PHILLIPS	#00
PHILLIPS	#0
PHILLIPS	#1
TORX	T4
TORX	T5
TORX	T6
TORX	T7
TORX	T8
TORX	T9
TORX	T10
TORX	T15
TORX	T20
POZIDRIV	#0
POZIDRIV	#1
HEXAGONAL	0.7mm
HEXAGONAL	0.9mm
HEXAGONAL	1.3mm
HEXAGONAL	1.5mm
HEXAGONAL	2.0mm
HEXAGONAL	2.5mm
HEXAGONAL	3.0mm
HEXAGONAL	4.0mm



2 Adaptadores Porta Puntas para Taladro  
1 Destornillador Porta Puntas 110mm

CÓDIGO | ENCASTRE | MATERIAL | PIEZAS | PRESENTACIÓN | UNIDAD POR CAJA | — + ★ ● ✱

**5161** | **5/32"** | **Ac-S2** | **33** | **Blister / Caja Plástica** | **10** | — + ★ ● ✱



## Juego de Puntas Surtidas

PUNTA	MEDIDA	PUNTA	MEDIDA
PLANA	3.0mm	POZIDRIV	#1
PLANA	4.5mm	POZIDRIV	#2 (x2u.)
PLANA	5.5mm	POZIDRIV	#3
PLANA	6.5mm	POZIDRIV	#4
PLANA	8.0mm		
		HEXAGONAL	1.5mm
PHILLIPS	#0	HEXAGONAL	2.0mm
PHILLIPS	#1	HEXAGONAL	3.0mm
PHILLIPS	#2	HEXAGONAL	4.0mm
PHILLIPS	#3	HEXAGONAL	5.0mm
PHILLIPS	#4	HEXAGONAL	6.0mm
		HEXAGONAL	8.0mm
TORX	T10		
TORX	T15		
TORX	T20		
TORX	T25		
TORX	T30		
TORX	T40		



1 Sujetador Magnético

CÓDIGO **3748** | ENCASTRE **1/4"** | MATERIAL **Ac-S2** | PIEZAS **29** | PRESETACIÓN **12 / 48** |

## Juego Puntas Surtidas

Incluye Estuche Plástico Con Traba Para Cinturón

PUNTA	MEDIDA	PUNTA	MEDIDA
PLANA	3.0mm	POZIDRIV	#1
PLANA	4.0mm	POZIDRIV	#2
PLANA	5.0mm	POZIDRIV	#3
PLANA	5.5mm		
PLANA	6.5mm	HEXAGONAL	2.0mm
		HEXAGONAL	2.5mm
PHILLIPS	#0	HEXAGONAL	3.0mm
PHILLIPS	#1	HEXAGONAL	4.0mm
PHILLIPS	#2	HEXAGONAL	5.0mm
PHILLIPS	#3	HEXAGONAL	6.0mm
		HEXAGONAL	8.0mm
TORX	T-6		
TORX	T-7		
TORX	T-8		
TORX	T-9		
TORX	T-10		
TORX	T-15		
TORX	T-20		
TORX	T-25		
TORX	T-27		
TORX	T-30		
TORX	T-40		



1 Adaptador Porta Puntas

CÓDIGO **4546** | ENCASTRE **1/4"** | MATERIAL **Ac-S2** | PIEZAS **31** | PRESENTACIÓN **Caja Plástica** | UNIDAD POR CAJA **5** |





## Juego de Puntas Surtidas

PUNTA	MEDIDA	PUNTA	MEDIDA
PLANAS	3.0mm	TAMPER TORX 5 PTAS	T10
PLANAS	4.0mm	TAMPER TORX 5 PTAS	T15
PLANAS	4.5mm	TAMPER TORX 5 PTAS	T20
PLANAS	5.0mm	TAMPER TORX 5 PTAS	T25
PLANAS	5.5mm	TAMPER TORX 5 PTAS	T27
PLANAS	6.5mm	TAMPER TORX 5 PTAS	T30
		TAMPER TORX 5 PTAS	T40
		TAMPER TORX 5 PTAS	T45
		TAMPER TORX 5 PTAS	T50
PHILLIPS	#1		
PHILLIPS	#2		
PHILLIPS	#3		
PHILLIPS	#1	POZIDRIV	#1
PHILLIPS	#2	POZIDRIV	#2
PHILLIPS	#3	POZIDRIV	#3
TORX	T7	HEXAGONAL	2.0mm
TORX	T8	HEXAGONAL	2.5mm
TORX	T9	HEXAGONAL	3.0mm
TORX	T10	HEXAGONAL	4.0mm
TORX	T15	HEXAGONAL	5.0mm
TORX	T20	HEXAGONAL	6.0mm
TORX	T25	HEXAGONAL	7.0mm
TORX	T27	HEXAGONAL	8.0mm
TORX	T30		
TORX	T40		
TAMPER TORX	T7	MULTIESTRÍA	M5
TAMPER TORX	T8	MULTIESTRÍA	M6
TAMPER TORX	T9	MULTIESTRÍA	M8
		TRI-WING	#1
		TRI-WING	#2
		TRI-WING	#3
		CUADRADAS	#0
		CUADRADAS	#1
		CUADRADAS	#2
		CUADRADAS	#3
		PUNTA "U"	6.0mm
		PUNTA "U"	8.0mm
		PUNTA "U"	10mm



1 Adaptador Universal Flexible  
1 Adaptador Encastre 1/4"  
1 Adaptador 1/4" Hembra x 1/4" cuadrado

CÓDIGO | ENCASTRE | MATERIAL | PIEZAS | UNIDAD POR CAJA |



## Juego de Puntas Torx, Hexagonal y Multiestría

PUNTA (L 30mm y L 75mm)	MEDIDA
TORX	T20
TORX	T25
TORX	T30
TORX	T40
TORX	T45
TORX	T50
TORX	T55
HEXAGONAL	4.0mm
HEXAGONAL	5.0mm
HEXAGONAL	6.0mm
HEXAGONAL	7.0mm
HEXAGONAL	8.0mm
HEXAGONAL	10.0mm
HEXAGONAL	12.0mm
MULTIESTRÍA	M5
MULTIESTRÍA	M6
MULTIESTRÍA	M8
MULTIESTRÍA	M10
MULTIESTRÍA	M12



2 adaptadores hexagonales  
(1/2 a 10mm & 3/8 a 10mm)

CÓDIGO | ENCASTRE | MATERIAL | PIEZAS  
**2978** | **10mm** | **Cr-V** | **40** | ★ ● ⚙

## Juego de Puntas Torx, Ribe y Multiestría

PUNTA (L 30mm y L 75mm)	MEDIDA
TORX	T20
TORX	T25
TORX	T30
TORX	T40
TORX	T45
TORX	T50
TORX	T55
MULTIESTRÍA	M5
MULTIESTRÍA	M6
MULTIESTRÍA	M8
MULTIESTRÍA	M10
MULTIESTRÍA	M12
RIBE	M5
RIBE	M6
RIBE	M7
RIBE	M8
RIBE	M9
RIBE	M10
RIBE	M12



2 adaptadores hexagonales  
(1/2 a 10mm & 3/8 a 10mm)

CÓDIGO | ENCASTRE | MATERIAL | PRESENTACIÓN | PIEZAS  
**5396** | **10mm** | **Ac-S2** | **Caja Metálica** | **40** | ★ ● ⚙



## Juego de Puntas Torx, Hexagonal, Multiestría, Plano y Phillips

PUNTA	MEDIDA	LARGO
PLANA	8mm	30mm
PLANA	10mm	30mm
PHILLIPS	#1	30mm
PHILLIPS	#2	30mm
PHILLIPS	#3	30mm
TORX	T10	30mm
TORX	T15	30mm
TORX	T20	30mm
TORX	T25	30mm
TORX	T27	30mm
TORX	T30	30mm
TORX	T40	30mm
TORX	T45	30mm
TORX	T50	30mm
TORX	T55	30mm
TORX	T60	30mm
TORX	T25	75mm
TORX	T30	75mm
TORX	T40	75mm
TORX	T45	75mm
TORX	T50	75mm
TORX	T55	75mm
HEXAGONAL	4mm	30mm
HEXAGONAL	5mm	30mm
HEXAGONAL	6mm	30mm
HEXAGONAL	7mm	30mm
HEXAGONAL	8mm	30mm
HEXAGONAL	10mm	30mm
HEXAGONAL	12mm	30mm
HEXAGONAL	14mm	30mm
HEXAGONAL	5mm	75mm
HEXAGONAL	6mm	75mm
HEXAGONAL	7mm	75mm
HEXAGONAL	8mm	75mm
HEXAGONAL	10mm	75mm
MULTIESTRÍA	M5	30mm
MULTIESTRÍA	M6	30mm
MULTIESTRÍA	M8	30mm
MULTIESTRÍA	M10	30mm
MULTIESTRÍA	M12	30mm
MULTIESTRÍA	M6	75mm
MULTIESTRÍA	M8	75mm
MULTIESTRÍA	M10	75mm
MULTIESTRÍA	M12	75mm



2 adaptadores hexagonales  
(1/2 a 10mm & 3/8 a 10mm)

CÓDIGO ENCASTRE MATERIAL PIEZAS  
4180 | 10mm | Cr-V | 46 | - + \* ● ●



## Juego de Puntas Surtidas

PUNTA	MEDIDA
TORX	T10
TORX	T15
TORX	T20
TORX	T25
TORX	T27
TORX	T30
TORX	T40
TORX	T45
TORX	T50
TORX	T55
TORX	T60
TORX	T70

HEXAGONAL	4.0mm
HEXAGONAL	5.0mm
HEXAGONAL	6.0mm
HEXAGONAL	8.0mm
HEXAGONAL	10mm
HEXAGONAL	12mm

RIBE	M4
RIBE	M5
RIBE	M6
RIBE	M7
RIBE	M8
RIBE	M9
RIBE	M10
RIBE	M12
RIBE	M13
RIBE	M14

MULTIESTRÍA	M4
MULTIESTRÍA	M5
MULTIESTRÍA	M6
MULTIESTRÍA	M8
MULTIESTRÍA	M10
MULTIESTRÍA	M12



1 Sujetador de Puntas (10mm)  
2 adaptadores hexagonales  
(1/2 a 10mm & 3/8 a 10mm)

CÓDIGO ENCASTRE MATERIAL PIEZAS  
**5331 | 10mm | Ac-S2 | 37** | ★ ● ✪ ✪

## Sujetador Magnético para Puntas de Atornillador

Para Punta De 1/4"

CÓDIGO ENCASTRE LARGO MATERIAL UNIDAD POR CAJA  
**5238 | 1/4" | 75mm | Cr-V | 100**





## Sujetador Magnético para Puntas con Regulación

Para Punta De 1/4"

CÓDIGO | ENCASTRE | LARGO | MATERIAL | PRESENTACIÓN | UNIDAD POR CAJA  
**5162** | **1/4"** | **60mm** | **Cr-V** | **Blister** | **24**



## Sujetador para Puntas Atornillador con Mandril

Encastre Imantado

CÓDIGO | LARGO | UNID. POR CAJA   
 4682 | 60mm | 50  
 4683 | 150mm | 24

ENCASTRE | MATERIAL | PRESENTACIÓN  
**1/4"** | **Mandril Cr-V** | **Blister**



## Boquilla Magnética

Material Templado Para Mayor Dureza

CÓDIGO	MEDIDA	LARGO
5216	1/4"	45mm
5217	1/4"	65mm
4281	5/16"	45mm
4282	5/16"	65mm
4279	3/8"	45mm
4280	3/8"	65mm
4688	7/16"	45mm
4689	7/16"	65mm
6517	1/2"	45mm
6518	1/2"	65mm

MATERIAL | ENCASTRE | PRESENTACIÓN | UNIDAD POR CAJA  
**Cr-V** | **1/4"** | **Blister** | **10**





## Boquillas Magnéticas

Material Templado Para Mayor Dureza

CÓDIGO	MEDIDA	LARGO
7445	5/16"	65mm
7289	3/8"	45mm
7290	3/8"	65mm
7295	10mm	65mm



ENCASTRE	MATERIAL	PRESENTACIÓN	PIEZAS	UNIDAD POR CAJA
1/4"	Cr-V	Blister	5	12

## Bocallave para Sujetar Puntas de Acero

Para Punta Hexagonal de 10Mm



CÓDIGO	ENCASTRE	LARGO	UNID. POR CAJA
5512	3/8"	28mm	40
5513	1/2"	35mm	10

MATERIAL  
**Cr-V**

## Puntas para Atornillador Phillips #2

CÓDIGO	MEDIDA	LARGO	MATERIAL	ENCASTRE	PIEZAS	UNIDAD POR BULTO
7235	#2	25mm	Ac-S2	1/4"	100	12



## Puntas para Atornillador Phillips #2

CÓDIGO	MEDIDA	LARGO	MATERIAL	ENCASTRE	PIEZAS	UNIDAD POR BULTO
7236	#2	50mm	Ac-S2	1/4"	50	12





## Puntas Dobles Magnéticas para Atornillador Phillips #2

Al contar con puntas en sus dos extremos, tienen el doble de vida útil. Ambas puntas están magnetizadas.



CÓDIGO	ENCASTRE	MEDIDA	LARGO	MATERIAL	PIEZAS	PRESENTACIÓN	UNIDAD POR CAJA	UNIDAD POR BULTO
7496	1/4"	#2	65mm	Ac-S2	10	Caja Plástica	30	120

## Magnetizador / Desmagnetizador (2 en 1)

Especial Para Usar Con Destornilladores



CÓDIGO	PRESENTACIÓN	UNIDAD POR CAJA
6757	Blister	12

## Punta Para Atornillador Hexagonal

CÓDIGO	MEDIDA
4653	2.0mm
4654	2.5mm
4655	3.0mm
4656	4.0mm
4657	5.0mm
4658	6.0mm



ENCASTRE	LARGO	MATERIAL	UNIDAD POR CAJA	U. MÍNIMA DE VENTA
1/4"	25mm	Ac-S2	25	10



## Punta para Atornillador Phillips

CÓDIGO	MEDIDA	LARGO	U. MIN.VENTA	PRESENTACIÓN	UNID. POR CAJA
4659	#0	25mm	10	Caja	25
4660	#1	25mm	10	Caja	25
4661	#2	25mm	10	Caja	25
4662	#3	25mm	10	Caja	25
4663	#1	50mm	5	Caja	25
4664	#2	50mm	5	Caja	25
4665	#3	50mm	5	Caja	25
5086	#1	75mm	2	Caja	25
5087	#2	75mm	2	Caja	25
7497	#2	110mm	2	Blister	10



ENCASTRE | MATERIAL  
1/4" | Ac-S2 | +

## Punta para Atornillador Plana

CÓDIGO	MEDIDA	LARGO	U. MIN.VENTA
4666	3.0mm	25mm	10
4667	4.0mm	25mm	10
4668	4.5mm	25mm	10
4669	5.5mm	25mm	10
4670	6.5mm	25mm	10
4671	4.0mm	50mm	5
4672	4.5mm	50mm	5
4673	5.5mm	50mm	5
4674	6.5mm	50mm	5



ENCASTRE | MATERIAL | PRESENTACIÓN | UNIDAD POR CAJA  
1/4" | Ac-S2 | Caja | 25 | -

## Punta para Atornillador Pozidriv

CÓDIGO	MEDIDA	LARGO	U. MIN.VENTA
4675	#0	25mm	10
4676	#1	25mm	10
4677	#2	25mm	10
4678	#3	25mm	10
4679	#1	50mm	5
4680	#2	50mm	5
4681	#3	50mm	5



ENCASTRE | MATERIAL | PRESENTACIÓN | UNIDAD POR CAJA  
1/4" | Ac-S2 | Caja | 25 | \*

## Punta para Atornillador Torx

CÓDIGO	MEDIDA
4949	T 6
4627	T 7
4628	T 8
4629	T 9
4630	T 10
4631	T 15
4632	T 20
4633	T 25
4634	T 30
4974	T 40



ENCASTRE | LARGO | MATERIAL | UNIDAD POR CAJA | U. MÍNIMA DE VENTA  
1/4" | 25mm | Ac-S2 | 25 | 10 | ★





## Punta para Atornillador Tamper Torx

CÓDIGO	MEDIDA
4635	T 7
4636	T 8
4637	T 9
4638	T 10
4639	T 15
4640	T 20
4641	T 25
4642	T 27
4643	T 30
4644	T 40



ENCASTRE **1/4"** | LARGO **25mm** | MATERIAL **Ac-S2** | UNIDAD POR CAJA **25** | U. MÍNIMA DE VENTA **10** | ⚙

## Punta para Atornillador Tri-Wing

CÓDIGO	MEDIDA
5066	#1
5067	#2
5068	#3
5069	#4



ENCASTRE **1/4"** | LARGO **25mm** | MATERIAL **Ac-S2** | UNIDAD POR CAJA **25** | U. MÍNIMA DE VENTA **10** | ⚙

## Punta Hexagonal

CÓDIGO	MEDIDA	LARGO	UNID. POR CAJA
5458	4mm	30mm	240
5459	5mm	30mm	240
5460	6mm	30mm	240
5461	7mm	30mm	240
5462	8mm	30mm	240
5463	10mm	30mm	240
5464	12mm	30mm	240
5478	4mm	75mm	120
5479	5mm	75mm	120
5480	6mm	75mm	120
5481	7mm	75mm	120
5482	8mm	75mm	120
5483	10mm	75mm	120
5484	12mm	75mm	120



ENCASTRE **10mm** | MATERIAL **Ac-S2** | PRESENTACIÓN **Blister** | ⚙



## Juego de Puntas Hexagonales

**MEDIDA**

4.0mm  
5.0mm  
6.0mm  
7.0mm  
8.0mm  
10.0mm  
12.0mm

2 Adaptadores:  
3/8" x 10 mm - 1/2" x 10 mm



CÓDIGO | ENCASTRE | LARGO | MATERIAL | PIEZAS | PRESENTACIÓN | UNIDAD POR CAJA | 

**5449** | **10mm** | **10mm & 30mm** | **Ac-S2** | **16** | **Caja** | **24**

## Punta Multiestría

CÓDIGO	MEDIDA	LARGO	UNID. POR CAJA 
5465	M 4	30mm	240
5466	M 5	30mm	240
5467	M 6	30mm	240
5468	M 8	30mm	240
5469	M 10	30mm	240
5470	M 12	30mm	240
5485	M 4	75mm	120
5486	M 5	75mm	120
5487	M 6	75mm	120
5488	M 8	75mm	120
5489	M 10	75mm	120
5490	M 12	75mm	120



ENCASTRE | MATERIAL | PRESENTACIÓN

**10mm** | **Ac-S2** | **Blister** | 



## Juego de Puntas Multiestría

**MEDIDA**

M4  
M5  
M6  
M8  
M9  
M10  
M12

2 Adaptadores:  
3/8" x 10 mm - 1/2" x 10 mm



CÓDIGO | ENCASTRE | LARGO | MATERIAL | PIEZAS | PRESENTACIÓN  
**5447** | **10mm** | **10mm & 30mm** | **Ac-S2** | **16** | **Caja** |

## Punta Phillips

CÓDIGO	MEDIDA	LARGO	UNID. POR CAJA
6147	#2	30mm	240
6148	#3	30mm	240
6149	#4	30mm	240
6150	# 2	75mm	120
6152	# 4	75mm	120



ENCASTRE | MATERIAL | PRESENTACIÓN  
**10mm** | **Ac-S2** | **Blister** | **+**

## Punta Ribe

CÓDIGO	MEDIDA	LARGO	UNID. POR CAJA
5471	M5	30mm	240
5473	M7	30mm	240
5492	M6	75mm	240
5494	M8	75mm	120
5495	M9	75mm	120
5496	M10	75mm	120



ENCASTRE | MATERIAL | PRESENTACIÓN  
**10mm** | **Ac-S2** | **Blister** |



## Juego de Puntas Ribe

**MEDIDA**

M5  
M6  
M7  
M8  
M9  
M10  
M12

2 Adaptadores:  
3/8" x 10mm 1/2" x 10mm



CÓDIGO | ENCASTRE | LARGO | MATERIAL | PIEZAS | UNIDAD POR CAJA |

**5446** | **10mm** | **10mm & 30mm** | **Ac-S2** | **16** | **24** |

## Punta Torx

CÓDIGO	MEDIDA	LARGO	UNID. POR CAJA
6153	T 20	30mm	240
5498	T 25	30mm	240
5499	T 30	30mm	240
5500	T 40	30mm	240
5501	T 45	30mm	240
5502	T 50	30mm	240
5503	T 55	30mm	240
5504	T 60	30mm	240
6154	T 70	30mm	240
6155	T 20	75mm	120
5505	T 25	75mm	120
5506	T 30	75mm	120
5507	T 40	75mm	120
5508	T 45	75mm	120
5509	T 50	75mm	120
5510	T 55	75mm	120
5511	T 60	75mm	120
6156	T 70	75mm	120



ENCASTRE | MATERIAL | PRESENTACIÓN |

**10mm** | **Ac-S2** | **Blister** |



## Juego de Puntas Torx

MEDIDA	LARGO
T30	30mm
T40	75mm



CÓDIGO	ENCASTRE	MATERIAL	PRESENTACIÓN	PIEZAS	UNIDAD POR CAJA
6771	10mm	Ac-S2	Blister	4	25

## Juego de Puntas Torx

MEDIDA
T25
T30
T40
T45
T50
T55
T60

2 Adaptadores:  
3/8" x 10mm 1/2" x 10mm



CÓDIGO	ENCASTRE	LARGO	MATERIAL	PIEZAS	UNIDAD POR CAJA
5448	10mm	30mm & 75mm	Ac-S2	16	24



RODAMIENTOS®  
**BRASIL**



Llaves

## Llaves Combinadas

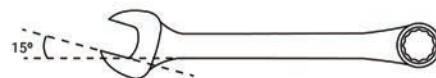
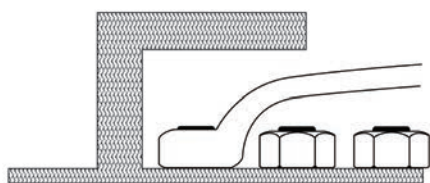

- Anillo estriado acodado con ángulo de 60°
- Boca abierta con ángulo de 15°
- Máxima dureza y excelente resistencia que evita deformaciones
- Diseñada para adaptarse a las paredes de la tuerca evitando el desgaste de la pieza
- Medida grabada con relieve en ambos lados para una identificación rápida y permanente
- Boca biselada para facilitar el acceso



## Llave Combinada

Acodada Con Ángulo De 15°

CÓDIGO	MEDIDA	LARGO	UNID. POR CAJA 
3523	1/4"	9.00cm	500
3613	5/16"	10.00cm	500
3524	3/8"	12.50cm	250
3525	7/16"	14.00cm	200
3526	1/2"	16.50cm	125
3527	9/16"	18.00cm	100
3528	5/8"	20.00cm	100
3614	11/16"	21.50cm	60
3615	3/4"	24.00cm	50
3616	13/16"	26.50cm	40
3617	7/8"	27.00cm	30
3529	15/16"	30.00cm	20
3530	1"	33.00cm	20
3503	6mm	9.00cm	500
3504	7mm	9.50cm	500
3505	8mm	10.00cm	500
3506	9mm	11.50cm	300
3507	10mm	12.50cm	250
3508	11mm	14.00cm	200
3509	12mm	15.50cm	150
3510	13mm	16.50cm	125
3511	14mm	18.00cm	100
3512	15mm	19.00cm	100
3513	16mm	20.50cm	80
3514	17mm	21.50cm	60
3515	18mm	23.00cm	50
3618	19mm	24.00cm	50
3516	20mm	25.50cm	40
3517	21mm	26.00cm	40
3619	22mm	28.00cm	30
3518	23mm	29.00cm	30
3552	24mm	30.00cm	25
3553	25mm	32.50cm	20
3519	26mm	33.00cm	20
3520	27mm	34.00cm	20
3521	28mm	35.00cm	15
3522	29mm	37.50cm	15
3620	30mm	38.00cm	15
3621	32mm	39.50cm	10

MATERIAL | CERTIFICACIÓN  
**Cr-V | Normas DIN 338**





## Llaves Combinadas en Juego con Estuche

Incluye

CÓDIGO	MEDIDA	LARGO
3504	7mm	95mm
3505	8mm	100mm
3506	9mm	115mm
3507	10mm	125mm
3508	11mm	140mm
3509	12mm	155mm
3510	13mm	165mm
3511	14mm	180mm
3512	15mm	190mm
3513	16mm	205mm
3514	17mm	215mm
3515	18mm	230mm
3618	19mm	240mm

CÓDIGO | PIEZAS  
**7176 | 13**



## Llaves Combinadas en Juego con Estuche

Incluye

CÓDIGO	MEDIDA	LARGO
3503	6mm	90mm
3504	7mm	95mm
3505	8mm	100mm
3506	9mm	115mm
3507	10mm	125mm
3508	11mm	140mm
3509	12mm	155mm
3510	13mm	165mm
3511	14mm	180mm
3512	15mm	190mm
3513	16mm	205mm
3514	17mm	215mm
3515	18mm	230mm
3618	19mm	240mm
3516	20mm	255mm
3517	21mm	260mm
3619	22mm	280mm
3518	23mm	290mm
3552	24mm	300mm

CÓDIGO | PIEZAS  
**7177 | 19**



## Juego De Llaves Combinadas

8mm, 10mm, 11mm, 13mm & 14mm.



CÓDIGO | MATERIAL | PIEZAS | UNIDAD POR CAJA  
**7300** | **Cr-V** | **5** |  **12**

## Exhibidor Llaves Combinadas SAE

Medidas 1/4" A 1"  
 Capacidad 13 Medidas

CÓDIGO | MEDIDA  
**3694** | **462mm x 105mm**





## Exhibidor Llaves Combinadas mm

Medidas 6 a 24Mmm  
Capacidad 19 Medidas



CÓDIGO | MEDIDA  
**5786** | **655mm x 135mm**

## Exhibidor Llaves Combinadas mm

Medidas 6 a 32mm  
Capacidad 26 Medidas



CÓDIGO | MEDIDA  
**3641** | **1060mm x 130mm**



RODAMIENTOS®  
**BRASIL**

# CATÁLOGO

## Exhibidor Llaves Combinadas mm y SAE

Capacidad 39 Medidas

Medidas SAE: 1/4" a 1".

Medidas Milimétricas: 6mm a 32mm.

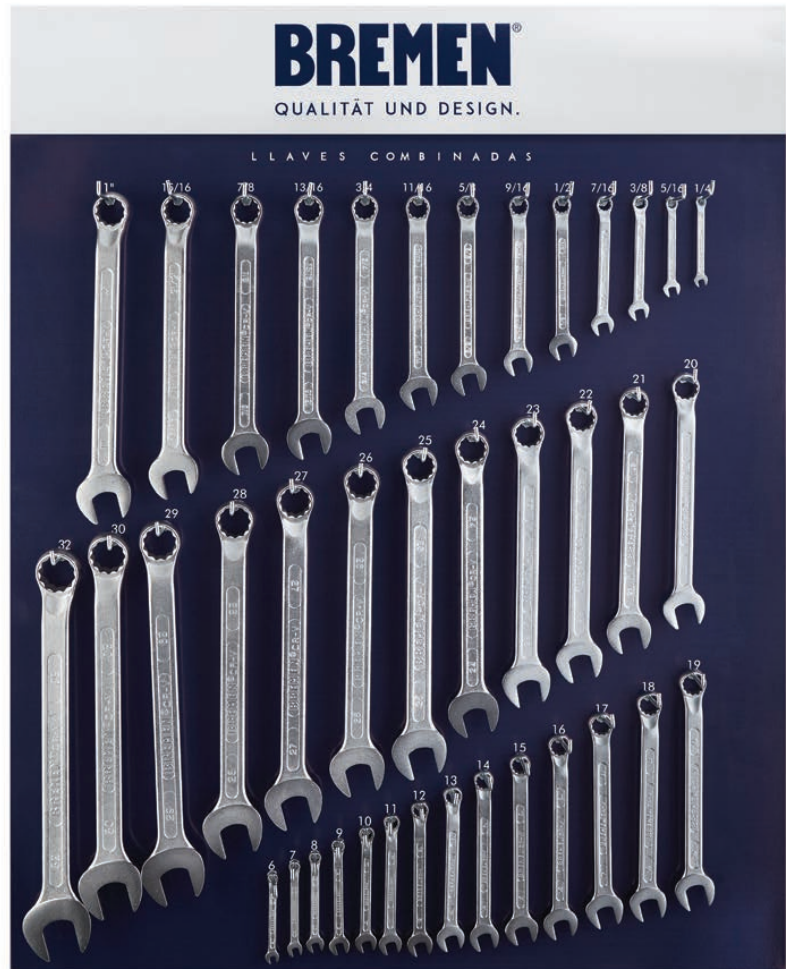

CÓDIGO | MEDIDA  
**5828** | **780mm x 900mm**

## Llave Combinada con Crique

CÓDIGO	MEDIDA	LARGO	UNID. POR CAJA
5788	1/4"	125mm	12
5789	5/16"	140mm	12
5790	3/8"	160mm	12
5791	7/16"	165mm	12
5792	1/2"	178mm	12
5793	9/16"	190mm	12
5794	5/8"	212mm	12
5795	11/16"	224mm	12
5796	3/4"	248mm	12
4749	8mm	140mm	12
4750	9mm	150mm	12
4751	10mm	160mm	12
4752	11mm	165mm	12
4753	12mm	170mm	12
4754	13mm	178mm	12
4755	14mm	190mm	12
4756	15mm	201mm	12
4757	16mm	212mm	12
4758	17mm	224mm	12
4759	18mm	236mm	12
4760	19mm	248mm	12
6799	20mm	288mm	10
6800	21mm	288mm	10
6801	22mm	288mm	10
6802	23mm	320mm	10
6803	24mm	320mm	10
6804	25mm	320mm	10
6805	26mm	342mm	10
6806	27mm	342mm	10
6807	28mm	342mm	10
6808	29mm	365mm	10
6809	30mm	365mm	10
6810	32mm	388mm	10
6811	34mm	388mm	10
6812	35mm	456mm	10
6813	36mm	456mm	8
6814	38mm	456mm	10
6815	40mm	503mm	6
6816	41mm	503mm	6
6817	42mm	503mm	6
6818	44mm	541mm	4
6819	45mm	541mm	4
6820	46mm	541mm	3
6821	48mm	579mm	3
6822	50mm	579mm	3



MATERIAL | CANT. DE DIENTES  
**Cr-V | 72**

## Juego de Llaves Combinadas con Crique

10, 11, 12, 13 & 14mm

CÓDIGO	MATERIAL	CANT. DE DIENTES	PIEZAS	UNIDAD POR CAJA
<b>4761</b>	<b>Cr-V</b>	<b>72</b>	<b>5</b>	<b>12</b>



## Exhibidor Rack Llaves Combinadas con Crique



CÓDIGO | MEDIDA  
6770 | 1000mm x 2160mm

## Llave Combinada con Crique Corta Articulada

CÓDIGO	MEDIDA	UNID. POR CAJA 
6251	8mm	12
6252	9mm	10
6253	10mm	12
6254	11mm	12
6255	12mm	10
6256	13mm	12
6257	14mm	12
6258	15mm	10
6259	16mm	10
6260	17mm	10
6261	18mm	10
6262	19mm	10



MATERIAL | CANT. DE DIENTES  
**Cr-V | 72**

## Juego de Llave Combinada con Crique Corta Articulada

8, 10, 11, 13 & 14mm

CÓDIGO	MATERIAL	CANT. DE DIENTES	PIEZAS
<b>6263</b>	<b>Cr-V</b>	<b>72</b>	<b>5</b>





## Llave Cruz Profesional

17, 19, 21, & 23mm

CÓDIGO | MATERIAL | LARGO  
**6383 | Cr-V | 450mm**



## Llave Estriada Múltiple

CÓDIGO	MEDIDA	TORX
5817	20 x 22mm 25/32" - 7/8"	E28
5818	21 x 23mm 13/16" - 29/32"	E26-E28
5819	24 x 26mm 15/16" - 1"	E30-E32
5820	27 x 29mm 1-1/6" - 1-1/8"	E34-E36
5821	30 x 32mm 1-3/16" - 1-1/4"	E28-E40



MATERIAL  
**Cr-V** | ★ ● ●





## Llaves Allen Largo Estándar

CÓDIGO	MEDIDA	LARGO	PIEZAS
7308	1.5mm	45mm	5
7309	2.0mm	50mm	5
7310	2.5mm	56mm	5
7311	3.0mm	63mm	5
7312	4.0mm	70mm	5
7313	5.0mm	80mm	5
7314	5.5mm	85mm	5
7315	6.0mm	90mm	5
7316	7.0mm	95mm	5
7317	8.0mm	100mm	5
7318	9.0mm	106mm	5
7319	10.0mm	112mm	5
7320	12.0mm	125mm	2
7321	14.0mm	140mm	2
7322	17.0mm	160mm	1
7323	19.0mm	175mm	1
7324	22.0mm	200mm	1
7325	24.0mm	224mm	1
7326	1/16"	45mm	5
7327	5/64"	50mm	5
7328	3/32"	56mm	5
7329	7/64"	59mm	5
7330	1/8"	63mm	5
7331	9/64"	66mm	5
7332	5/32"	70mm	5
7333	3/16"	80mm	5
7334	7/32"	85mm	5
7335	1/4"	90mm	5
7336	5/16"	100mm	5
7337	3/8"	112mm	5
7338	1/2"	125mm	2
7339	5/8"	160mm	1
7340	3/4"	180mm	1
7341	7/8"	200mm	1



MATERIAL  
**Cr-V** | 



## Juego Llaves Allen Largo Estándar (mm)

1.5, 2, 2.5, 3, 4, 5, 6, 7, 8 & 10mm

CÓDIGO MATERIAL PRESENTACIÓN PIEZAS  
**7342 | Cr-V | Blister | 10** | ●



## Juego Llaves Allen Largo Estándar (SAE)

1/16", 5/64", 3/32", 1/8", 5/32", 3/16", 7/32", 1/4", 5/16" & 3/8"

CÓDIGO MATERIAL PRESENTACIÓN PIEZAS  
**7343 | Cr-V | Blister | 10** | ●



## Llaves Allen Plegables

2.5, 3, 4, 5, 6, 8 & 10mm

Grip de goma  
Compactas y resistentes al trabajo pesado  
Botón de apertura

CÓDIGO MATERIAL PRESENTACIÓN PIEZAS UNIDAD POR CAJA  
**6685 | Ac-S2 | Blister | 7** |  **15** | ●



## Llaves Allen Plegables

3/32", 1/8", 5/32", 3/16", 1/4", 5/16" & 3/8"

Grip de goma  
Compactas y resistentes al trabajo pesado  
Botón de apertura

CÓDIGO MATERIAL PRESENTACIÓN PIEZAS UNIDAD POR CAJA  
**6686 | Ac-S2 | Blister | 7** |  **15** | ●



## Llave Torx/Tamper Torx en "L" Extra Larga

CÓDIGO	MEDIDA	LARGO	UNID. POR CAJA 
5425	T06	95mm	100
5426	T07	95mm	100
5427	T08	95mm	100
5428	T09	95mm	100
5408	T10	95mm	100
5409	T15	105mm	100
5410	T20	120mm	100
5411	T25	130mm	100
5412	T27	148mm	100
5413	T30	165mm	100
5414	T40	190mm	100
5415	T45	205mm	50
5416	T50	235mm	50



MATERIAL  
Ac-S2 | ★ ☆

## Juego de Llaves Torx Plegables Liviano

T6, T7, T8, T9, T10, T15, T20 & T25

CÓDIGO MATERIAL PRESENTACIÓN PIEZAS UNIDAD POR CAJA  

**6688** | **Ac-S2** | **Blister** | **8** | **60**





## Juego de Llaves Torx Plegables Pesado

T9, T10, T15, T20, T25, T27, T30 & T40

Grip de goma  
Compactas y resistentes al trabajo pesado  
Botón de apertura



CÓDIGO MATERIAL PRESENTACIÓN PIEZAS UNIDAD POR CAJA  
**6687** | **Ac-S2** | **Blister** | **8** | **15** | ☆

## Juego de Llaves Torx Tamper en "L" Extra Largas

MEDIDA	LARGO
T10	95mm
T15	105mm
T20	120mm
T25	130mm
T27	148mm
T30	165mm
T40	190mm
T45	205mm
T50	235mm



CÓDIGO MATERIAL PRESENTACIÓN PIEZAS UNIDAD POR CAJA  
**4159** | **Ac-S2** | **Blister** | **9** | **6** | ☆

## Juego de Llaves Torx en "L" Tamper

Cortas. Cuerpo Redondeado.

T8, T10, T15, T20, T25, T27, T30, T40, T45 & T50

**CUMPLE NORMA DE CALIDAD ISO 9001-2000**



CÓDIGO MATERIAL PRESENTACIÓN PIEZAS UNIDAD POR CAJA  
**6906** | **Cr-V** | **Blister** | **10** | **10** | ☆

## Juego de Llaves Torx en "L" Tamper Extra Largas

Cuerpo Redondeado.

T8, T10, T15, T20, T25, T27, T30, T40, T45 & T50

**CUMPLE NORMA DE CALIDAD ISO 9001-2000**



CÓDIGO MATERIAL PRESENTACIÓN PIEZAS UNIDAD POR CAJA  
**6907** | **Cr-V** | **Blister** | **10** | **10** | ☆

## Llave Allen Cardánica Extra Larga



CÓDIGO	MEDIDA	LARGO	UNID. POR CAJA 
4774	1/16"	90mm	100
4775	5/64"	110mm	100
4776	3/32"	100mm	100
4777	1/8"	130mm	100
4778	5/32"	160mm	100
4779	3/16"	140mm	100
4780	1/4"	190mm	100
4781	5/16"	210mm	50
4782	3/8"	240mm	50
4765	1.5mm	90mm	100
4766	2.0mm	100mm	100
4767	2.5mm	110mm	100
4768	3.0mm	130mm	100
4769	4.0mm	140mm	100
4770	5.0mm	160mm	100
4771	6.0mm	190mm	100
5375	7.0mm	195mm	100
4772	8.0mm	210mm	50
4773	10.0mm	240mm	50



MATERIAL  
**Ac-S2** | 



## Juego de Llaves Allen Cardánicas Extra Largas

1.5, 2, 2.5, 3, 4, 5, 6, 8 & 10mm

CÓDIGO | MATERIAL | PRESENTACIÓN | PIEZAS | UNIDAD POR CAJA

**3970** | **Ac-S2** | **Blister** | **9** | **6** |



## Juego De Llaves Allen Cardánicas Extra Largas

1/16", 5/64", 3/32", 1/8", 5/32", 3/16", 1/4", 5/16" & 3/8"

CÓDIGO | MATERIAL | PRESENTACIÓN | PIEZAS | UNIDAD POR CAJA

**3971** | **Ac-S2** | **Blister** | **9** | **6** |



## Juego de Llaves Allen Cardánicas Largas

CÓDIGO	MODELO	CONTENIDO
7096	mm	1.5, 2, 2.5, 3, 4, 5, 6, 7, 8 & 10
7097	SAE	1/16", 5/64", 3/32", 1/8", 5/32" 3/16", 7/32", 1/4", 5/16" & 3/8"

MATERIAL | PRESENTACIÓN | PIEZAS

**Ac-S2** | **Blister** | **10** |



## Juego De Llaves Allen Cardánicas Extra Largas

1.5, 2, 2.5, 3, 4, 5, 6, 7, 8 & 10mm

CÓDIGO | MATERIAL | PRESENTACIÓN | PIEZAS | UNIDAD POR CAJA

**6788** | **Ac-S2** | **Blister** | **10** | **6** |





## Exhibidor Universal Perforado



CÓDIGO	MEDIDA	GANCHOS
6623	570mm x 800mm	15
6681	760mm x 960mm	20



## Llaves Allen Mango Anatómico Cardánicas

Serie Larga. Doble Punta.

CÓDIGO	MEDIDA	UNID. POR CAJA 
5023	2.5mm	200
5024	3.0mm	200
5025	4.0mm	100
5026	5.0mm	100
5027	6.0mm	50
5028	8.0mm	25
5029	10.0mm	20

MATERIAL  
**Ac-S2**



## Juego de Llaves Mango Anatómico Cardánicas

2.5, 3, 4, 5, 6, 8 & 10mm

CÓDIGO	MATERIAL	MANGO	PIEZAS	PRESENTACIÓN
<b>5030</b>	<b>Ac-S2</b>	<b>Anatómico</b>	<b>7</b>	<b>Caja</b>



## Llave "T" Hexagonal

Manija Deslizable

CÓDIGO	MEDIDA	UNID. POR CAJA 
6636	6mm	25
6637	7mm	25
6638	8mm	25
6639	9mm	25
6640	10mm	25
6641	11mm	25
6642	12mm	25
6643	13mm	25
6644	14mm	25
6645	15mm	20
6646	17mm	20
6647	19mm	20

LARGO | MATERIAL  
**315mm** | **Cr-V**





## Barra de Fuerza para Llave Rueda de Camión

CÓDIGO MEDIDA LARGO MATERIAL  
**6193 | 20mm | 600mm | Cr-V**



## Llave para Rueda de Camión

CÓDIGO	MEDIDA
6246	19mm x 24mm
6247	21mm x 38mm
6188	24mm x 27mm
6189	27mm x 30mm
6794	27mm x 32mm
6190	27mm x 33mm
6191	30mm x 32mm
6795	30mm x 33mm
6192	32mm x 33mm



MATERIAL LARGO DIÁMETRO UNIDAD POR BULTO  
**Cr-V | 500mm | 1" | 10**

## Llave Ajustable

CÓDIGO	MEDIDA	APERTURA MÁX.	PRESENTACIÓN
4160	6"	19.3mm	Blister
4161	8"	24mm	Blister
4162	10"	29mm	Blister
4163	12"	34mm	Blister
4164	15"	45mm	Tarjeta para Colgar
4165	18"	55mm	Tarjeta para Colgar
7094	24"	62mm	Tarjeta para Colgar



MATERIAL  
**Cr-V**

## Llave Ajustable Fosfatizada

CÓDIGO	MEDIDA	APERTURA MÁX.
6631	6"	21mm
6632	8"	29mm
6633	10"	31mm
6634	12"	36mm
6635	15"	45mm



MATERIAL PRESENTACIÓN  
**Cr-V | Tarjeta para Colgar**



## Exhibidor Universal Perforado



CÓDIGO	MEDIDA	GANCHOS
6623	570mm x 800mm	15
6681	760mm x 960mm	20



## Llave Saca Bujía Magnética Articulada

CÓDIGO	MEDIDA
6157	16mm (5/8")
6158	21mm (13/16")

MATERIAL | UNIDAD POR CAJA  
**Cr-V** | **10**



## Llave para Caño Tipo Americana

Mordaza Super Resistente

CÓDIGO	MEDIDA	LARGO	APERTURA
4166	1"	310mm	48mm
4167	1-1/2"	400mm	63mm
4168	2"	540mm	78mm

MATERIAL CUERPO | MATERIAL MORDAZA | PRESENTACIÓN  
**Acero #45** | **Cr-V** | **Caja Cartón**



## Llave para Caño Tipo Sueca

Mordaza Super Resistente

CÓDIGO	MEDIDA	LARGO	APERTURA
6792	3/4"	200mm	27.0mm
6677	1"	280mm	33.5mm
6678	1-1/2"	365mm	48.0mm
6679	2-1/2"	550mm	65.0mm

MATERIAL CUERPO | MATERIAL MORDAZA | PRESENTACIÓN  
**Acero #45** | **Cr-V** | **Caja Cartón**





## Exhibidor Universal Perforado



CÓDIGO	MEDIDA	GANCHOS
6623	570mm x 800mm	15
6681	760mm x 960mm	20



RODAMIENTOS®  
**BRASIL**



Herramientas Neumáticas



## Clavadora Neumática

La presión de aire para su uso puede ser entre 70 y 110 PSI, siendo 120 PSI la presión máxima.

Fácil apertura del compartimiento para clavos con una sola mano.

La clavadora cuenta con capacidad para 100 clavos y evidencia cuando se descarga a través de dos puntos rojos.

Posee sistema de seguridad que evita que la clavadora se dispare sola.

La herramienta es liviana y cuenta con un mango antideslizante para un mejor confort en el uso diario.

Ideal para trabajos como colocación de pisos y armado de muebles.

Posee seguro antidisparo.



CÓDIGO **7264** | CALIBRE **Ga18 (1.25 x 1.00mm)** | LONGITUD DE CLAVOS **15-50mm** | ENTRADA DE AIRE **1/4" NPT** | PESO **1.37kg** | IVA **10,5%**

## Pistón para Clavadora Neumática

Para Cód. 7264

El pistón es el martillo que hace que el clavo salga de la herramienta. Ésta es una pieza que usualmente se deteriora con el uso. BREMEN® es una de las pocas marcas en el mercado que cuenta con el repuesto disponible para su compra.



CÓDIGO  
**7266**

## Clavos para Clavadora

Para Cód. 7264

CÓDIGO	LARGO
7268	15mm
7269	30mm
7270	35mm
7271	40mm
7272	45mm
7273	50mm

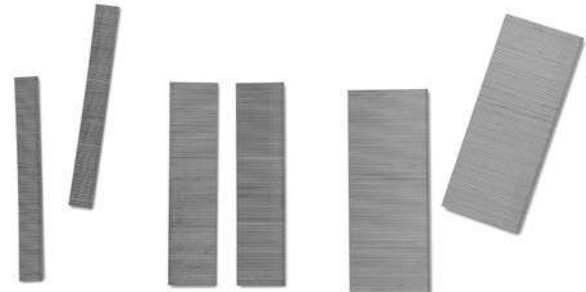

CALIBRE **Ga18 (1.25 x 1.00mm)** | PRESENTACIÓN **Caja** | UNIDAD POR CAJA **5.000**



## Engrampadora Neumática

La presión de aire para su uso puede ser entre 70 y 110 PSI, siendo 120 PSI la presión máxima.

Fácil apertura del compartimiento para grampas con una sola mano.

La engrampadora cuenta con capacidad para 120 grampas.

La herramienta es liviana y cuenta con un mango antideslizante para un mejor confort en el uso diario.

Ideal para trabajos de tapicería.

Posee seguro de gatillo.



CÓDIGO | CALIBRE | CORONA | LONGITUD DE GRAMPAS | ENTRADA DE AIRE | PESO | IVA  
**7265 | Ga21 (0.95 x 0.65mm) | 12.8mm | 6-16mm (1/4" - 5/8") | 1/4" NPT | 0.85kg | 10,5%**

## Pistón para Engrampadora Neumática

Para Cód. 7265

El pistón es el martillo que hace que la grampa salga de la herramienta. Ésta es una pieza que usualmente se deteriora con el uso. BREMEN® es una de las pocas marcas en el mercado que cuenta con el repuesto disponible para su compra.



CÓDIGO  
**7267**

## Grampas para Engrampadora

Para Cód. 7265

CÓDIGO	LARGO
7274	8mm
7275	10mm
7276	12mm
7277	14mm
7278	16mm



CORONA | CALIBRE | PRESENTACIÓN | UNIDAD POR CAJA  
**12.80mm | Ga21 (0.95 x 0.65mm) | Caja | 10.000**

## Remachadora Neumática



Posee gatillo cómodo y bajo nivel sonoro para realizar trabajos intensos de manera más cómoda. Ideal para la industria automotriz, metalúrgica y de la construcción.

#### Contenido:

- 1 Conector 1/4" NPT
- 4 Boquillas (2.4 - 3.2 - 4.0 - 4.8mm)
- 3 Mordazas
- 1 Cubierta de seguridad
- 2 Llaves
- Manual

#### Características Técnicas:

Fuerza de Tracción	2.000 lbs (907 kg)
Presión de Aire	70 - 90 PSI (5 - 6.2 bar)
Conexión de Aire	1/4" NPT
Consumo de Aire	4.0 CFM (113 l/m)
Boquillas	2.4mm (3/32") - 3.2mm (1/8") - 4.0mm (5/32") - 4.8mm (3/16")
Peso	1.5 kg

CÓDIGO	CONEXIÓN DE AIRE	PRESIÓN MÁX. DE AIRE	PRESENTACIÓN	UNIDAD POR BULTO	IVA
<b>7471</b>	<b>1/4" NPT</b>	<b>90 PSI</b>	<b>Caja</b>	<b>10</b>	<b>10.5%</b>





## Amoladora Angular

**Características Técnicas:**

Presión de Aire: 90 PSI (6.3 kg/cm)  
 Consumo de Aire: 3.8 CFM  
 Conexión de Aire: 1/4" NPT  
 Velocidad: 11.000 RPM  
 Escape: Delantero  
 Largo: 261 mm



CÓDIGO | CAPACIDAD | PRESENTACIÓN | IVA  
**4237** | **5"** | **Caja** | **10.5%**

## Amoladora Recta

**Características Técnicas:**

Presión de Aire: 90 PSI (6.3 kg/cm)  
 Consumo de Aire: 4.0 CFM  
 Conexión de Aire: 1/4" NPT  
 Velocidad: 22.000 RPM  
 Escape: Trasero  
 Largo: 172 mm



CÓDIGO | ENCASTRE | PRESENTACIÓN | IVA  
**3029** | **1/4"** | **Caja** | **10.5%**

## Boquilla de Repuesto

CÓDIGO	ENCASTRE
3165	1/8"
5020	1/4"



U. MÍNIMA DE VENTA  
**5**

## Amoladora Recta con Mandril

**Características Técnicas:**

Capacidad del Mandril: 1 a 10mm  
 Presión de Aire: 90 PSI (6.3 kg/cm)  
 Consumo de Aire: 4 CFM  
 Conexión de Aire: 1/4" NPT  
 Velocidad: 22.000 RPM  
 Conexión Mandril: 3/8" - 24UNF  
 Escape: Trasero  
 Largo: 230 mm



CÓDIGO | CAPACIDAD | PRESENTACIÓN | IVA  
**3544** | **10mm** | **Caja** | **10.5%**



## Amoladora Recta en Kit

### Características Técnicas:

Boquilla:	1/4" & 1/8"
Escape de Aire:	Trasero
Presión de Aire:	90PSI
Velocidad:	22.000RPM
Consumo de Aire:	6,0CFM
Conexión de Aire:	1/4"NPT
Largo:	172mm

### 16 Piezas:

- 1 Amoladora Recta Neumática con boquilla de 1/4" incluida
- 5 Piedras Montadas de 1/4" (6mm)
- 5 Piedras Montadas de 1/8" (3mm)
- 2 Llaves
- 1 Acople
- 1 Boquilla de 3mm (1/8")
- 1 Caja plástica

### Detalle:

- Diseño compacto
- Para utilizar con una sola mano
- Permitir maniobrabilidad en espacios reducidos
- El escape trasero evita las virutas metálicas peligrosas para el usuario
- Traba de seguridad en El gatillo



CÓDIGO	ENCASTRE	ENCASTRE	PRESENTACIÓN	PIEZAS	IVA
3030	1/8"	1/4"	Caja Plástica	15	10.5%

## Arenador Cuerpo Metálico

### Características Técnicas:

Conexión:	1/4" NPT
Selector de Fuerza	Bajo y Alto
Medidas	2-15/16" L 7/32" DIA
Consumo de aire	7 CFM
Presión	90 PSI
Capacidad	600 cc (18 oz)
Pico	Pico 5.0 m/m
Cuerpo de zinc	

### Sirve para:

- Para limpieza de superficies a través de la proyección de material abrasivo a presión.



CÓDIGO	MATERIAL	PRESENTACIÓN	IVA
4648	Zinc	Blister	10.5%



## Arenador Cuerpo Plástico

### Características Técnicas:

Conexión:	1/4" NPT
Medidas	2-15/16" L 7/32" DIA
Consumo de aire	7 CFM
Presión	90 PSI
Capacidad	600cc (18 oz)
Pico	5.0 m/m
Cuerpo de Plástico ABS	



CÓDIGO	MATERIAL	PRESENTACIÓN	IVA
<b>5606</b>	<b>ABS</b>	<b>Blister</b>	<b>10.5%</b>

## Pico de Repuesto para Arenador Neumático

### Sirve para:

Pico para Arenador neumático 4648 & 5606



CÓDIGO	MATERIAL	PRESENTACIÓN	UNIDAD POR CAJA	IVA
<b>5236</b>	<b>Metal</b>	<b>Blister</b>	<b>100</b>	<b>10.5%</b>

## Atornillador Tipo Pistola con Embrague

### Características Técnicas:

Torque máximo	3 Nm
Capacidad de perno	4mm
Presión de aire	90 PSI
Velocidad	2500 RPM
Consumo de aire	7,5 CFM
Conexión de aire	1/4" NPT
Nivel de potencia acústica	88 dB (A)



CÓDIGO	TORQUE MÁXIMO	PRESENTACIÓN	IVA
<b>5242</b>	<b>3Nm</b>	<b>Caja</b>	<b>10.5%</b>



## Atornillador de Impacto Neumático

**Características Técnicas:**

Velocidad:	7.000 RPM
Para Torn.	6 a 8 mm
Torque Máximo	160 NM
Torque Máximo	145 a 220 lbs/pulg.
Largo	190 mm
Peso	1.150 Kg
Presión Aire	90 PSI
Indicado para Carpintería	



CÓDIGO	ENCASTRE	TORQUE MÁXIMO	PRESENTACIÓN	UNIDAD POR CAJA	IVA
5243	1/4"	160Nm	Caja	10	10.5%

## Cortadora de Alta Velocidad

**Características Técnicas:**

Presión de Aire	90 PSI (6.3 kg/cm)
Consumo de Aire	16 CFM
Conexión de Aire	1/4" NPT
Velocidad	20.000 RPM
Largo	190 mm



CÓDIGO	DISCO	PRESENTACIÓN	IVA
3547	3"	Caja	10.5%

## Disco para Cortadora Alta Velocidad

**Características Técnicas:**

Medida:	3"
Velocidad máxima:	25.000RPM

CÓDIGO	U. MÍNIMA DE VENTA
3548	5



## Grasera

**Incluye:**

- 1 pico rígido
- 1 pico flexible

CÓDIGO	CAPACIDAD	PRESENTACIÓN	IVA
3665	400g	Caja	10.5%





## Llave Crique

### Características Técnicas:

Torque Máximo:	21.7Nm (16 Pies/Libras)
Presión de Aire:	90 PSI (6.3 kg/cm)
Consumo de Aire:	5.0 CFM
Conexión de Aire:	1/4" NPT
Velocidad:	265 RPM
Gatillo:	Simple
Escape:	Trasero
Reductor de Velocidad:	Engranajes
Largo:	151mm



CÓDIGO	ENCASTRE	TORQUE MÁXIMO	PRESENTACIÓN	IVA
<b>6567</b>	<b>1/4"</b>	<b>21.7Nm (16 Pies/Libras)</b>	<b>Caja</b>	<b>10.5%</b>

## Llave Crique

### Características Técnicas:

Torque Máximo:	102Nm (75 Pies/Libras)
Presión de Aire:	90 PSI (6.3 kg/cm)
Consumo de Aire:	5.4 CFM
Conexión de Aire:	1/4" NPT
Velocidad:	180 RPM
Gatillo:	Doble
Escape:	Trasero
Reductor de Velocidad:	Engranajes
Largo:	250mm



CÓDIGO	ENCASTRE	TORQUE MÁXIMO	PRESENTACIÓN	IVA
<b>6568</b>	<b>3/8"</b>	<b>102Nm (75 Pies/Libras)</b>	<b>Caja</b>	<b>10.5%</b>

## Llave Crique

### Características Técnicas:

Torque Máximo:	68Nm (50 Pies/Libras)
Presión de Aire:	90 PSI (6.3 kg/cm)
Consumo de Aire:	3.0 CFM
Conexión de Aire:	1/4" NPT
Velocidad:	160RPM
Largo:	260mm



CÓDIGO	ENCASTRE	TORQUE MÁXIMO	PRESENTACIÓN	IVA
<b>3031</b>	<b>1/2"</b>	<b>68Nm (50 Pies/Libras)</b>	<b>Caja</b>	<b>10.5%</b>



## Llave Crique en Kit

- 1 Llave Crique Neumática
- 7 Bocallaves Encastre 1/2":**  
9, 10, 11, 13, 14, 17 y 19mm
- 1 Movimiento Universal Encastre 1/2"
- 1 Barra de Extensión Encastre 1/2" x 75mm
- 1 Adaptador para puntas de 1/4" x 75mm
- 3 Puntas Atornillador Encastre 1/4":**  
PH# 2, PH# 3 y PL 5.5
- 1 Aceitero
- 1 Adaptador
- 1 Caja Plástica

### Características Técnicas:

Torque Máximo:	68Nm (50 Pies/Libras)
Presión de Aire:	90 PSI (6.3 kg/cm)
Consumo de Aire:	3.0 CFM
Conexión de Aire:	1/4" NPT
Velocidad:	160RPM
Largo:	260mm



CÓDIGO	ENCASTRE	TORQUE MÁXIMO	PRESENTACIÓN	PIEZAS	IVA
<b>3032</b>	<b>1/2"</b>	<b>68Nm (50 Pies/Libras)</b>	<b>Caja</b>	<b>17</b>	<b>10.5%</b>

## Llave de Impacto

### Características Técnicas:

Torque Maximo:	312 Nm (230 Pies/Libras)
Presión de Aire	90 PSI (6.3 kg/cm)
Consumo de Aire	4 CFM
Conexión de Aire	1/4" NPT
Velocidad	7000 RPM
Largo	180 mm
Diam. Mín. Mang. Requerida	1/4"
Diam. Ideal Manguera	3/8"



CÓDIGO	ENCASTRE	TORQUE MÁXIMO	PRESENTACIÓN	IVA
<b>3035</b>	<b>1/2"</b>	<b>312Nm (230 Pies/Libras)</b>	<b>Caja</b>	<b>10.5%</b>



## Llave de Impacto en Kit

### Características Técnicas:

Torque Máximo:	312 Nm (230 Pies/Libras)
Presión de Aire	90 PSI (6.3 Kg/Cm)
Consumo de Aire	4 CFM
Conexión de Aire	1/4" NPT
Velocidad	7000 RPM
Largo	180 mm
Diam. Mín. Mang. Requerida	1/4"
Diam. Ideal Manguera	3/8

**1 Llave de impacto neumática encastre de 1/2" (Cód. 3035)**

### 10 Bocallaves de impacto:

- 9, 10, 11, 13, 14, 17, 19, 22, 24 y 27mm
- 1 Extensión de 5"
- 1 Llave Allen
- 1 Mini Aceitera
- 1 Frasco de Aceite
- 1 Niple para conexión
- 1 Caja



CÓDIGO | ENCASTRE | TORQUE MÁXIMO | PRESENTACIÓN | PIEZAS | IVA  
**3388** | **1/2"** | **312Nm (230 Pies/Libras)** | **Caja** | **17** | **10.5%**

## Llave de Impacto

Uso Industrial

### Características Técnicas:

Torque Máximo:	760Nm
Capacidad de Perno:	18 (mm)
Escape:	Inferior
Presión de Aire:	90PSI
Velocidad:	7.500 (RPM)
Consumo de Aire:	4,4 (CFM)
Conexión de Aire:	1/4" (NPT)
Embrague:	Doble Martillo
Largo:	187mm

### Detalle:

Posee una gran capacidad de torque que permite un rápido desajuste de bulones difíciles en diversas industrias (automotriz, agrícola).

El mecanismo de doble martillo, resistente y confiable, genera más golpes por minuto.

Cuenta con un regulador de avance/retroceso con cinco velocidades lo que permite un control total.



CÓDIGO | ENCASTRE | TORQUE MÁXIMO | PRESENTACIÓN | IVA  
**5921** | **1/2"** | **760Nm** | **Caja** | **10.5%**



## Llave de Impacto en Kit

Uso Industrial

### Características Técnicas:

Torque Máximo:	760 Nm
Capacidad de Perno	18 mm
Presión de Aire	90PSI
Velocidad	7.500 RPM
Consumo de Aire	4,4 CFM
Conexión de Aire	1/4" NPT
Escape Trasero	
Embrague Doble Martillo	

### 1 Llave de impacto con encastre de 1/2" (Cód. 5921)

#### 10 Bocallaves de impacto:

- 9, 10, 11, 13, 14, 17, 19, 22, 24 & 27mm
- 1 Barra de extensión de encastre 1/2" (125mm)
- 1 Llave Allen
- 1 Aceitera
- 1 Niple para conexión

Incluye llave de impacto Cód. 5921

La herramienta incluye manual color con despiece y recomendaciones de uso.



CÓDIGO	ENCASTRE	TORQUE MÁXIMO	PIEZAS	PRESENTACIÓN
7132	1/2"	760Nm	15	Caja ABS

## Llave de Impacto

Uso Industrial

### Características Técnicas:

Torque Máximo:	1.200 Nm (885 Pies/Libras)
Capacidad de Perno:	22mm
Escape:	En el mango
Presión de Aire:	90 PSI (6.3 kg/cm2)
Velocidad:	4.600 RPM
Consumo de Aire:	7 CFM
Conexión de Aire:	3/8" NPT
Embrague:	Martillo

### Detalle:

Posee una gran capacidad de torque que permite un rápido desajuste de bulones difíciles en diversas industrias (automotriz, agrícola). El mecanismo de doble martillo, resistente y confiable, genera más golpes por minuto. Cuenta con un regulador de avance/retroceso con seis velocidades lo que permite un control total.



CÓDIGO	ENCASTRE	TORQUE MÁXIMO	PRESENTACIÓN	IVA
3038	3/4"	1.200Nm (885 Pies/Libras)	Caja	10.5%





## Llave de Impacto

Uso Industrial



### Características Técnicas:

Velocidad:	3.900 RPM
Torque Máximo:	2.200 Nm (1.623 Ft/Lb)
Presión de Aire:	90-115 PSI (8-10 Kg/cm <sup>2</sup> )
Consumo de Aire:	14 CFM
Entrada de Aire:	1/2"
Salida de Aire:	Superior
Bulones hasta:	38mm
Extensión (Largo):	9"
Extensión Opcional:	6" (No incluida)

### Contenido:

2 Bocallaves: 32 & 33mm.  
Acople.  
Llave allen.  
Manija.  
Manual.

Embrague sin agujas reforzado que permite un encastre más suave y menos vibración.

Manija removible para un mayor control.

CÓDIGO	ENCASTRE	TORQUE MÁXIMO	PRESENTACIÓN	IVA
<b>5417</b>	<b>1"</b>	<b>2.200Nm (1.623 Pies/Libras)</b>	<b>Caja</b>	<b>10.5%</b>



## Pistola para Pintar "HVLP"



### Características Técnicas:

Tipo de Alimentación:	Gravedad
Pico Standard:	Ø1,4mm
Pico Opcional:	Ø1,7mm - Ø 2,0mm - Ø 2,2mm - Ø 2,5mm (no incluidos)
Presión de Aire Recomendada:	2,3 a 3,5bar (28,8 a 52 PSI)
Presión Máxima de Aire:	55PSI (3.8 bar)
Consumo de Aire:	4,2 a 7,1 cfm (119-201 l/min)
Dispersión de Pintura:	180 a 250mm
Capacidad:	600cc

### Detalle:

HVLP = Alto Volumen a Baja Presión  
Pistola de Precisión  
Pico y Aguja de Acero inoxidable  
Cuerpo moldeado en Aluminio liviano  
Gatillo en 2 tiempos  
Dispersión de Pintura y entrada de Aire Regulables  
Su diseño ergonómico y liviano reducen la fatiga del usuario

CÓDIGO | PICO | CAPACIDAD | PICO Y AGUJA | PRESENTACIÓN | IVA  
**5937** | **Ø1.4mm** | **600cc** | **Acero Inoxidable** | **Caja** | **10.5%**



## Pistola para Pintar "HVLP"

Uso Profesional



### Características Técnicas:

Tipo de Alimentación:	Gravedad
Pico Standard:	Ø1,4mm
Pico Opcional:	Ø1,7mm - Ø 2,0mm - Ø 2,2mm - Ø 2,5mm (no incluido)
Presión de Aire Recomendada:	2,3 a 3,5bar (28,8 a 52 PSI)
Presión Máxima de Aire:	55PSI (3.8 bar)
Consumo de Aire:	4,2 a 7,1 cfm (119-201 l/min)
Dispersión de Pintura:	180 a 250mm
Capacidad:	600cc

### Detalle:

HVLP = Alto Volumen y Baja Presión  
 Pistola de Precisión  
 Pico y Aguja de Acero inoxidable  
 Cuerpo moldeado en Aluminio liviano  
 Gatillo en 2 tiempos  
 Dispersión de pintura y entrada de aire regulables  
 Su diseño ergonómico y liviano reducen la fatiga del usuario  
 Ideal para aplicaciones que requieran de alta calidad y excelentes acabados

### Diseñada para uso profesional, industrial y automotriz.

Posee boquilla y cabezal de bronce.  
 El cabezal de bronce logra un mejor nivel de atomización y alarga la vida de la herramienta.  
 Acepta pintura al agua, solvente y barnices.

Incluye kit de mantenimiento

CÓDIGO	PICO	CAPACIDAD	PICO Y AGUJA	BOQUILLA Y CABEZAL	PRESENTACIÓN	IVA
<b>7095</b>	<b>Ø1.4mm</b>	<b>600cc</b>	<b>Acero Inoxidable</b>	<b>Bronce</b>	<b>Caja</b>	<b>10.5%</b>



RODAMIENTOS®  
**BRASIL**

# CATÁLOGO

## Kit de Repuestos para Pistola "HVLP"

Para Pistola Cód. 5937

CÓDIGO	MEDIDA	LARGO AGUJA
6119	1.4mm	109.5mm
6120	1.7mm	109.5mm
6121	1.9mm	109.5mm

CÓDIGO	MEDIDA	LARGO AGUJA
7493	1.4mm	107mm
7494	1.7mm	107mm
7495	1.9mm	107mm

**Incluye:**

1 Pico, 1 Aguja & 1 Pulverizador.

PRESENTACIÓN IVA  
**Caja** | **10.5%**



## Kit de Repuestos para Pistola "HVLP"

Para Pistola Cód. 7095

CÓDIGO	MEDIDA AGUJA
7139	1.4mm
7140	1.7mm
7141	2.0mm

**Incluye:**

1 Pico  
1 Aguja  
1 Pulverizador de Bronce

PRESENTACIÓN IVA  
**Caja** | **10.5%**

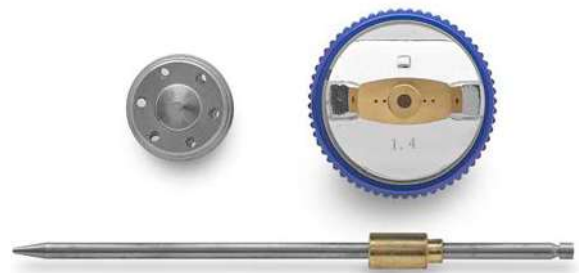



## Taza de Pistola para Pintar HVLP



CÓDIGO | PRESENTACIÓN | IVA  
**6206** | **Caja** | **10.5%**

## Regulador de Aire para Pistola HVLP

### Características Técnicas:

Capacidad: 0 a 160PSI  
Entrada de Aire: 1/4" NPT  
Salida de Aire: 1/4" NPT  
Control: Válvula Manual



CÓDIGO | ENCASTRE | MATERIAL | PRESENTACIÓN | IVA  
**6460** | **1/4"** | **Bronce** | **Caja** | **10.5%**



## Pistola para Sopletear



CÓDIGO	PICO
3532	Corto
3531	Largo

PRESENTACIÓN	UNIDAD POR CAJA	IVA
Blister	10	10.5%

## Pistola para Aplicar Protector para Subcarrocería

### Características Técnicas:

Largo del Pico:	70mm
Largo de la Varilla:	248mm
Presión de Trabajo:	4.0 a 7.0 bar (60-105PSI)
Consumo de Aire:	3.5 a 6.0 cfm

### Sirve:

Coin Coat, Colorín, Dessutol, Glasurit, No sirve para 3M

### Detalle:

Precisa, práctica, ligera y de calidad constructiva  
Cuerpo de Aluminio  
Desmontaje rápido para una limpieza más rápida  
Es compatible con las marcas más populares de Protectores de Sub-Carrocería



CÓDIGO	PRESENTACIÓN	IVA
4474	Caja	10.5%



## Pistola para Pintar de Alta

### Características Técnicas:

Tipo de Alimentación:	Succión
Pico Standard:	ø2.0mm
Pico Opcional:	ø 1.8mm - ø 2.5mm (no incluido)
Presión de Aire Recomendada:	3,0 a 4,0bar (28,8 a 52 PSI)
Presión Máxima de Aire:	8,3 bar (120PSI)
Consumo de Aire:	4,2 a 7,1 cfm (119-201 l/min)
Dispersión de Pintura:	180 a 280mm
Capacidad:	1000cc



CÓDIGO | PRESENTACIÓN | IVA  
**6003** | **Caja** | **10.5%**

## Pistola para Pintar de Baja

### Características Técnicas:

Tipo de Alimentación:	Succión
Pico:	ø0.8mm
Presión de Trabajo:	2.0 a 3.5 bar (30-50PSI)
Consumo de Aire:	3.5 a 6.0 CFM
Dispersión de Pintura:	200 a 250mm
Capacidad:	750cc



CÓDIGO | PRESENTACIÓN | IVA  
**6004** | **Caja** | **10.5%**



**RODAMIENTOS®  
BRASIL**

# CATÁLOGO

## Taladro Reversible

### Características Técnicas:

Consumo de aire:	3.5 CFM
Velocidad:	700 RPM
Conexión del mandril:	3/8" - 24 UNF
Capacidad del Mandril:	1.5 a 13mm
Largo:	228mm
Presión del Aire:	90 PSI
Conector de aire:	1/4"

CÓDIGO	CAPACIDAD	PRESENTACIÓN	IVA
<b>3037</b>	<b>13mm</b>	<b>Caja</b>	<b>10.5%</b>



## Taladro Angular con Mandril

### Características Técnicas:

Consumo de aire:	2.8 CFM
Velocidad:	15.000 RPM
Conexión del mandril:	3/8" - 24 UNF
Capacidad del Mandril:	3/8"
Largo:	158mm
Peso Neto:	0.57kg
Presión del Aire:	90 PSI
Conector de aire:	1/4"

CÓDIGO	CAPACIDAD	PRESENTACIÓN	IVA
<b>5920</b>	<b>10mm</b>	<b>Caja</b>	<b>10.5%</b>



## Kit de Accesorios para Compresor

- 1 Manguera Espiral Ø 1/4" Longitud 7,5m
- 1 Pico Gomero Dual
- 1 Medidor de Presión
- 1 Pistola de Aire
- 1 Cinta de Teflon
- 2 Acoples Rápido Hembra 1/4"
- 1 Adaptador para Pistola de Aire
- 1 Boquilla de Seguridad para Pistola de Aire
- 1 Adaptador Macho 1/4"
- 1 Boquilla de Aire
- 1 Boquilla para Inflar Pelotas
- 2 Picos para Inflar
- 3 Conectores Macho 1/4"
- 2 Conectores Hembra 1/4"
- 1 Adaptador Hembra 1/4"

CÓDIGO	PRESENTACIÓN	PIEZAS	UNIDAD POR CAJA
<b>6673</b>	<b>Blister</b>	<b>20</b>	<b>6</b>



Tel. +54 0261-424-0800 - Whatsapp +54 261-3-370-794

Brasil 326 - C.P. M 5500 BQH - Ciudad de Mendoza - Rep. Argentina

[www.rodamientosbrasil.com](http://www.rodamientosbrasil.com)





## Manguera Espiral

CÓDIGO	LARGO
3916	7.5m
3917	15m

ROSCA	Ø MANGUERA	MATERIAL DEL PICO	PRESENTACIÓN
1/4" BSPT	3/8"	Bronce	Blister



## Pico Dual para Inflar Neumáticos

CÓDIGO	LARGO	PRESENTACIÓN	UNIDAD POR CAJA
4219	240mm	Blister	12



## Trampa de Agua para Línea de Aire

Separa agua, aceite y otras partículas  
Presión: 90 PSI  
Material de la base: Aluminio  
Material del cuerpo: Policarbonato  
Se adapta fácil a la manguera y/o Pistola

CÓDIGO	ENCASTRE	PRESENTACIÓN	UNIDAD POR CAJA	IVA
4117	1/4"	Blister	20	10.5%



## Lubricador de Aceite

CÓDIGO	PRESENTACIÓN	UNIDAD POR CAJA
3183	Blister	20





RODAMIENTOS®  
**BRASIL**

# CATÁLOGO

## Inflador de Neumáticos con Manómetro Tipo Pistola

0 a 16 lb/in2 - 0 a 11 Kg/cm2

**Detalle:**

Infla, desinfla, mide presión y sopletea.



CÓDIGO | PRESENTACIÓN | UNIDAD POR CAJA  
**4056** | **Blister** |  **6**

## Medidor/Inflador de Neumáticos con Manómetro

**Características Técnicas:**

Presión de aire: 220PSI

Entrada de aire: 1/4" NPT

Unidad de medida: PSI-BAR-KPA-KGF-CM2



CÓDIGO | PRESENTACIÓN | UNIDAD POR CAJA | IVA  
**6793** | **Blister** |  **10** | **10.5%**

## Exhibidor Universal Perforado



CÓDIGO	MEDIDA	GANCHOS
6623	570mm x 800mm	15
6681	760mm x 960mm	20



RODAMIENTOS<sup>®</sup>  
**BRASIL**



Automotor



## Juego de Extractor de Rodamientos

Contiene extensiones y separador de rodamientos. También es adecuado para remover pequeños engranajes y/o accesorios de ejes.

Capacidad de: 10 a 30mm



CÓDIGO | PRESENTACIÓN | PIEZAS  
**6244** | **Caja** | **9**

## Juego de Extractor de Caliper de Freno Universal

Para extraer y/o colocar caliper de freno en los siguientes modelos y marcas:

(D) Frente/Delantero

(T) Trasero

- Citroën/XM, Xantia (F/T)
- Audi (F)
- FIAT/Alfa Romeo (F)
- Ford/Fiesta (F)
- ISUZU(F)
- Honda/Concesto (F)
- Jaguar/XJ6,XJ40 (F/T)
- BMW/318is,320i,325TD,518i,525i&lx,740i,850ci,M5 (F)
- Mercedes Benz/190,200,300,420,560 series (F)
- Mitsubishi/Colt (F)
- NISSAN/Mlera,Stanza,Sunny (F)
- Rover/Austin, Metro, 200&400 series, Maestra, Montego (F)
- TOYOTA/Camry (F)
- Volvo (F)
- VW/Passat, Golf GTI (F)
- FORD Australia/NZ Telstar, Laser (T)
- MAZDA (T)
- SAAB 9000 (T)
- FIAT/Alfa Romeo 164 2.0 (T)
- HONDA/Prelude, CRX 16i (T)
- GM/Saturn (T) Usar el adaptador de 3/8" con la barra de extensión y el crique cuando necesite ejercer mayor fuerza sobre el pistón.



- NISSAN, PRIMERA,WW/Golf IV
- Audi/80,90,V8+100,Coupe E (T)
- Rover/800ABS (T)
- SUBARU L+Z (T)
- FORD/Sierra ABS, Granada, Scorpio ABS 85 (T)
- NISSAN/Bluebird 1.8Turbo, Silvia Turbo, Primera 2.0i LS/GS/GSX (T)
- PEUGEOT/405 1.9Gi,Gri,Sri,Gtxi,MI 16, 605 2.0 Sri (T)
- TOYOTA/Celica,Corolla GT,MR2(T)
- VW/Golf Gti, VENTO Synchro, VENTO Gti 16V, Passat CL, GL, GT and GT 16V, Corrado 16Vscirroca GTX 16V (T)
- GM la mayoría de los pistones de 1-7/8", 2-1/8", 2-1/2"
- Renault/R21, Laguna (T)
- Ford Mondeo
- SAAB
- Open (T)
- Citroën
- NISSAN Maxims.

CÓDIGO | MATERIAL | PRESENTACIÓN | PIEZAS  
**6431** | **Acero #45** | **Caja** | **18**



## Juego de Bocallaves y Puntas para Alternador



- 1 Punta Torx para Alternador: T50
- 1 Punta Multiestría para Alternador: M10
- 2 Puntas Torx: T40 & T50 x 75 mm (L)
- 2 Puntas Multiestría: M8 & M10 x 75 mm (L)
- 2 Puntas Hexagonales: 8 & 10mm x 75 mm (L)
- 1 Punta Especial para Alternador de 33 dientes con Encastre Hexagonal: 15mm
- 1 Punta Especial para Alternador de 33 dientes con Encastre Hexagonal: 22mm
- 1 Tuerca Hexagonal para Alternador: 22mm
- 1 Tuerca de 4 Pins para Alternador con Encastre Hexagonal: 17mm
- 1 Adaptador 1/2" x 10 mm con Sujeción de Puntas

CÓDIGO	ENCASTRE	MATERIAL	PRESENTACIÓN	PIEZAS	UNIDAD POR BULTO
5904	1/2"	Cr-V	Caja	13	15



## Juego de Bocallaves con Punta Torx, Allen, Ribe, Multiestría

Especial Automotor

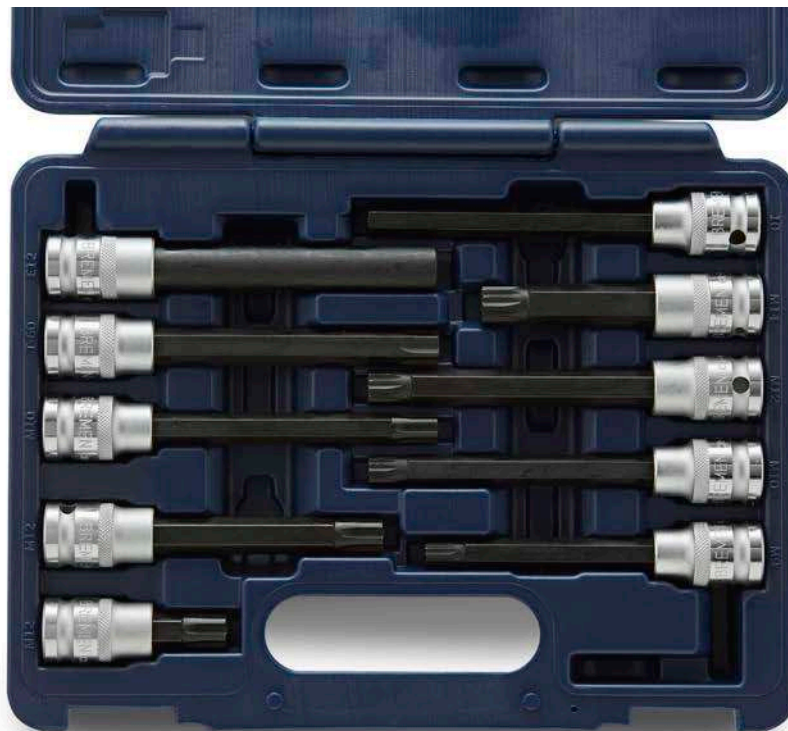

### 2 Puntas Torx:

T60 x 140mm (Ford Focus 1.8Di)  
E12 x 140mm (BMW M42, M50 Twin Cam)

### 3 Puntas Ribe:

M10 x 140mm (Audi y VW 1.8 20v V6)  
M12 x 120mm (Fiat)  
M12 x 63mm (Fiat)

### 4 Puntas Multiestría:

M9 x 120mm (Toyota)  
M10 x 140mm (Mercedes Benz, Audi y Ford)  
M12 x 140mm (Mercedes Benz, VW y Ford)  
M14 x 100mm (VW, Ford, Rover y Chrysler)

### 1 Punta Hexagonal:

10 mm x 140mm (Mercedes Benz, Mazda,  
Nissan y Renault)

CÓDIGO	ENGASTRE	MATERIAL	MATERIAL	PRESENTACIÓN	PIEZAS
5599	1/2"	Cr-V	Ac-S2	Caja	10





## Juego de Extractor de Sonda Lambda, Bulbo e Inyectores

### Bocallaves [7 Piezas]:

- 1 Encastre 1/2" x 90mm (29mm)
- 1 Encastre 3/8" x 90mm (22mm)
- 1 Encastre 1/2" x 80mm (27mm Estriada)
- 1 Encastre 3/8" x 80mm (22mm)
- 1 Encastre 3/8" x 30mm (22mm)
- 1 Encastre 1/2" x 50mm (22mm)
- 1 Encastre 3/8" x 74mm (1-1/16")



CÓDIGO MATERIAL PIEZAS  
**6726 | Cr-V | 7**

## Juego de Extractor de Tapones de Carter

### 1 Manija de fuerza 200mm

### Bocallaves Encastre 3/8" [17 Piezas]:

- 6 Puntas Hexagonales: 8, 9, 10, 12, 14 & 17mm
- 1 Punta Triangular: 10mm
- 2 Puntas Cuadradas: 5/16" & 3/8"
- 7 Puntas Cuadradas: 7, 8, 10, 11, 12, 13 & 14mm
- 1 Bocallave Cuadrada: 10mm



CÓDIGO ENCASTRE PRESENTACIÓN PIEZAS UNIDAD POR BULTO  
**6727 | 3/8" | Caja Metálica | 18 | 10**



## Extractor de Rotula Universal

Tipo Sapo

CÓDIGO | APERTURA | PROFUNDIDAD | MATERIAL | PRESENTACIÓN  
**6725** | **2"** | **1-1/4"** | **Cr-V** | **Caja**



## Kit para Tensión de Poleas Poli-V

### Barras [2 Piezas]:

1 Barra Encastre 3/8" x 580mm  
 1 Barra Encastre 1/2" x 230mm

### Bocallaves Encastre 3/8" de Cr-V [4 Piezas]:

13, 15, 16 & 18mm

### Llaves Pata de Cuervo Encastre 3/8" [3 Piezas]:

13, 14 & 15mm

Compatible con la mayoría de las Correas Poli-V

CÓDIGO | PRESENTACIÓN | PIEZAS | UNIDAD POR BULTO  
**6187** | **Caja Plástica** | **9** | **12**



## Prensa para Resortes de Válvulas en Kit (Universal)

Para Remover e Instalar Resortes de Válvulas de Autos y Motos

### 1 Prensa

1 Varilla para ajuste

### Bases [5 Piezas]:

16, 19, 23, 25 & 30mm

### Tornillos de ajuste [3 Piezas]:

70, 110 & 120mm

CÓDIGO | PRESENTACIÓN | PIEZAS | UNIDAD POR BULTO  
**6350** | **Caja Plástica** | **10** | **10**



## Bocallave para Inyectores

CÓDIGO | ENCASTRE | LARGO | MEDIDA ESTRIADA | MATERIAL | UNIDAD POR BULTO  
**7161** | **1/2"** | **80mm** | **27mm** | **Cr-V** | **8**





## Juego de Insertos para Rosca

- 5 Brocas helicoidales
- 5 Machos
- 5 Punzones
- 5 Porta insertos
- 1 Llave hexagonal

### Insertos de Rosca [110 Piezas]:

- 25 Insertos M5 x 0.80 x 6.7mm
- 25 Insertos M6 x 1.00 x 8.0mm
- 25 Insertos M8 x 1.25 x 10.8mm
- 25 Insertos M10 x 1.50 x 13.5mm
- 10 Insertos M12 x 1.75 x 16.3mm

Ideal para restaurar roscas dañadas en acero, fundición, hierro y aluminio (block de motores, tapas de cilindro, block de motos).



CÓDIGO | PRESENTACIÓN | PIEZAS | UNIDAD POR CAJA  
**6655** | **Caja** | **131** | **5**

## Sets de Insertos

Repuestos para el Juego de Insertos para Rosca.  
(Cód. 6655)



CÓDIGO	MEDIDA	LARGO
7472	M5 x 0.08	6,7mm
7473	M6 x 1.00	8,0mm
7474	M8 x 1.25	10,8mm
7475	M10 x 1.50	13,5mm
7476	M12 x 1.75	16,3mm

MATERIAL | PIEZAS | U. MÍNIMA DE VENTA | PRESENTACIÓN | SETS POR CAJA | SETS POR BULTO  
**Acero Inoxidable** | **10** | **1 Set** | **Caja Plástica** | **50** | **200**



## Llave Sacafiltro a Cinta

Puede utilizarse en autos, tractores, camiones, juntas de pegamento, uniones de PVC y filtros de agua.  
La cinta es de caucho reforzado y fuerte, combinado con nylon.

Largo: 500mm  
Ancho: 19mm  
Espesor: 3.0mm



CÓDIGO	MATERIAL LLAVE	MATERIAL CINTA	PRESENTACIÓN	UNIDAD POR CAJA	UNIDAD POR BULTO
<b>7491</b>	<b>Acero</b>	<b>Caucho &amp; Nylon</b>	<b>Blister</b>	<b>10</b>	<b>50</b>

## Llave Saca Filtro a Cadena

Cadena regulable que se adapta a cualquier diámetro de filtro.

CÓDIGO	LARGO DE CADENA	MATERIAL DEL CUERPO	PRESENTACIÓN	UNIDAD POR CAJA
<b>2910</b>	<b>450mm</b>	<b>Aluminio</b>	<b>Blister</b>	<b>20</b>



## Llave Saca Filtro de Aceite (3 Patas Redondas)

Remueve y Coloca Filtros de Ø65mm a 120Mm

Puede usarse con llaves criques o accesorios  
Encastres 3/8" y 1/2".  
Bocallaves o llaves de 19mm.  
Incluye adaptador a 1/2".

CÓDIGO	ENCASTRE	PRESENTACIÓN
<b>3387</b>	<b>3/8"</b>	<b>Caja</b>



## Llave Saca Filtro de Aceite

Remueve y Coloca Filtros de Ø54 Mm a 100Mm

Puede usarse con llaves criques o accesorios  
Encastre 3/8" y 1/2".  
Bocallaves o llaves de 19mm.  
Incluye adaptador a 1/2".

CÓDIGO	PRESENTACIÓN
<b>6724</b>	<b>Caja</b>





## Pinza Saca Filtro de Aceite

Mango Antideslizante



CÓDIGO	LARGO	CAPACIDAD
5319	230mm	60 a 90mm
5320	260mm	85 a 115mm

MATERIAL	PRESENTACIÓN	UNIDAD POR CAJA
Cr-V	Blister	6

## Saca Filtro a Fleje Giratorio

CÓDIGO	CAPACIDAD
6403	Ø60 a 74mm
6404	Ø73 a 85mm
6405	Ø85 a 95mm



MATERIAL	PRESENTACIÓN	UNIDAD POR CAJA
Cr-V	Blister	6

## Juego de Sondas Grabadas

CÓDIGO	U. MEDIDA	MEDIDA	PIEZAS
6462	mm	0.05 a 1.00mm	20
6463	SAE	0.002" a 0.040"	20
7037	mm	0.02 a 1.00mm	23



Cód. 7037 posee medidas para motos (0.02, 0.03 & 0.04mm)

PRESENTACIÓN	UNIDAD POR CAJA
Blister	10

## Juego de Sondas Curvas Grabadas

CÓDIGO	U. MEDIDA	MEDIDA
7035	mm	0.05 a 1.00mm
7036	SAE	0.002" a 0.040"



PRESENTACIÓN	PIEZAS	UNIDAD POR CAJA
Blister	16	10



## Criquet Carro Perfil Bajo

Elevación Rápida. Doble Pistón.



Características: Doble Pistón  
Elevación: Rápida 7 golpes  
Altura Mínima: 85mm  
Altura Máxima: 500mm

CÓDIGO	CAPACIDAD	LARGO DE CRIQUE	PRESENTACIÓN
<b>6648</b>	<b>3 Toneladas</b>	<b>695mm</b>	<b>Caja</b>

## Criquet Carro Perfil Bajo

Elevación Rápida. Doble Pistón.

Características: Doble Pistón  
Elevación: Rápida (3 golpes)  
Altura Mínima: 85mm  
Altura Máxima: 350mm



CÓDIGO	CAPACIDAD	LARGO DE CRIQUE	MATERIAL	PRESENTACIÓN
<b>6649</b>	<b>1.5 Toneladas</b>	<b>548.5mm</b>	<b>Aluminio</b>	<b>Caja</b>



## Crique Carro

Altura Mínima: 130mm.  
Altura Máxima: 508mm.

CÓDIGO	CAPACIDAD	LARGO DE CRIQUE	PRESENTACIÓN
<b>5571</b>	<b>3 Toneladas</b>	<b>644mm</b>	<b>Caja</b>



## Corta Cadena de Moto

Con Accesorios

- 1 Cuerpo
- 1 Perno de alineación
- 1 Perno de empuje
- 1 Palanca
- 1 Mango
- 1 Resorte
- 3 Picos divisorios: 2.2, 2.9 & 3.8mm
- 1 Guía Alta punta de 2.2mm
- 1 Guía baja punta de 2.2mm
- 2 Placas de prensar
- 1 Gran yunque
- 1 Pequeño yunque
- 1 Remachador

Corta cadenas hasta #630  
Prensa eslabones de unión hasta #530  
Remacha pasadores hasta #630

CÓDIGO	MATERIAL	PRESENTACIÓN	PIEZAS
<b>6675</b>	<b>Acero #45</b>	<b>Caja</b>	<b>13</b>





## Corta Cadena de Moto

Para Cadenas de Bicicleta y Moto #420 y #428 para medidas de Cadena de Moto #520 hasta #530 con previo desgaste del perno a retirar

CÓDIGO | PRESENTACIÓN  
**6674** | **Blister**

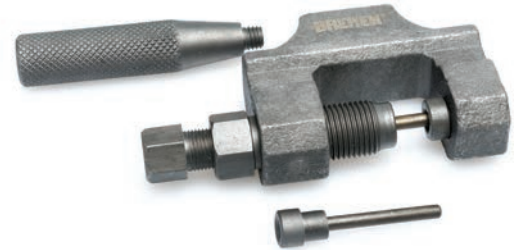

## Llave para Tapón de Carter

Compatible con Peugeot, Renault y Volvo.

CÓDIGO | MEDIDA | LARGO | PUNTA | MATERIAL | UNIDAD POR CAJA | UNIDAD POR BULTO  
**7162** | **8 y 10mm** | **220mm** | **Cuadrada** | **Cr-V** | **3** | **30**



## Pesca Tornillo Flexible

De 4 Garras

CÓDIGO | LARGO | UNIDAD POR CAJA  
**5166** | **600mm** | **50**



## Lápiz Telescópico con Imán

CÓDIGO | LARGO MÁXIMO | CAPACIDAD | PRESENTACIÓN | UNIDAD POR CAJA  
**5797** | **630mm** | **0.6Kg** | **Blister** | **25**





## Espejo de Inspección Telescópico Articulado

Espejo con brazo telescópico totalmente articulado con giro 360°.

Incluye clip.



CÓDIGO **7105** | TAMAÑO ESPEJO **Ø31mm** | LARGO **170 a 485 mm** | MATERIAL EXTENSOR **Acero Inoxidable** | MANGO **Antideslizante**

## Espejo de Inspección con Mango Flexible



CÓDIGO **7106** | TAMAÑO ESPEJO **Ø55mm** | LARGO **500 mm** | MATERIAL EXTENSOR **Acero Inoxidable** | MANGO **Antideslizante**

## Espejo de Inspección Telescópico Articulado con LED



Espejo con brazo telescópico totalmente articulado con giro 360° con dos luces LED.

CÓDIGO **7107** | TAMAÑO ESPEJO **52 x 83mm** | LARGO **285 a 876 mm** | MATERIAL EXTENSOR **Acero Inoxidable** | MANGO **Ergonómico Antideslizante**

## Pesca Tornillos Flexible con Imán

Su cobertor plástico evita que el lateral del imán sea atraído por los elementos metálicos cercanos al espacio utilizado para llegar a la pieza que desea capturar.



CÓDIGO **6382** | LARGO **510mm** | IMÁN **Ø10mm** | MATERIAL **Ac-C** | PRESENTACIÓN **Blister** | UNIDAD POR CAJA **20**



## Pinza para Abrazaderas con Cable Flexible

Cable flexible 630mm.  
Para vehículos de última generación.  
La pinza se puede bloquear, permitiendo liberar las manos.



CÓDIGO | PRESENTACIÓN | UNIDAD POR CAJA  
**6242** | **Blister** | **6**

## Compresómetro

Para bujías con rosca de 14 y 18 (autos europeos y americanos)  
Para autos japoneses hay que usar un adaptador para rosca de 12

Capacidad:  
50-300 PSI  
3-21 kg/cm  
3-21 bar

No apto para vehículos diesel.



CÓDIGO | PRESENTACIÓN | UNIDAD POR BULTO | IVA  
**2914** | **Caja** | **20** | **10.5%**

## Multímetro Digital con Medidor de Temperatura

Pantalla Grande para fácil lectura  
Recubierto en goma para mayor resistencia a golpes.  
Auto apagado.  
Comprobación de diodos y transistores.  
Función Test de temperatura.

**VOLTAJE DC:** 200m-2-20-200-500V ( $\pm 0.5\%$ )  
**VOLTAJE AC:** 200-500V ( $\pm 10\%$ )  
**DCA:** 2m-20m-200m-10A ( $\pm 1.8\%$ )  
**OHM:** 200-2K-20K-200K-M $\Omega$  ( $\pm 2.0\%$ )

CÓDIGO | PRESENTACIÓN  
**6692** | **Caja**





## Medidor de Grados de Torque

Escala de Ángulo de 360° claramente señalada cada 2° con intervalos de 10° y 30°  
El indicador grabado sobre el plato plástico protege la escala de ángulos de suciedad y grasa  
Su brazo ajustable mantiene la escala de ángulos inmóvil  
El brazo posee dos largos diferentes  
Especificación del Ángulo de Torque. Ej: Si un ángulo de torque está dado a 50NM + 70°, primero debe ajustarse a 50NM y luego debe ser llevado a 70°



CÓDIGO | ENCASTRE | PRESENTACIÓN | UNIDAD POR CAJA  
**3897** | **1/2"** | **Blister** | **10**

## Camilla para Mecánico

6 ruedas  
Apoyacabezas acolchado  
2 bandejas para guardar herramientas  
1 bolsillo lateral para guardar herramientas y piezas pequeñas

Lavable y resistente a los hidrocarburos  
Resiste carga máxima aproximada 136kg  
Dimensiones: 1000x475mm



CÓDIGO | MATERIAL | PRESENTACIÓN  
**3695** | **Polietileno de alta densidad** | **Caja**



## Vacuómetro

Vacuómetro (o manómetro de vacío)  
Es un manómetro que sirven para medir presiones inferiores a la atmosférica.

Mide presión de combustible de:  
0 a 10 PSI ó 0 a 0.7 kg/cm<sup>2</sup>

Mide Vacío de:  
0 a 70 cm Hg (Centímetros de Mercurio)  
ó 0 a 30 in Hg (Pulgadas de Mercurio)

Conversiones:  
1 Bar = 100.000 pascals  
1 pascal = 1 Newton/m<sup>2</sup>  
1 Bar = 10 Newton/cm<sup>2</sup>  
1 bar = 10 Kg \* metro / seg<sup>2</sup>



CÓDIGO	PRESENTACIÓN	UNIDAD POR CAJA	IVA
2915	Caja Plástica	12	10.5%

## Barretas en Juego

**Contenido:**  
8", 12" & 18"



CÓDIGO	MATERIAL	PRESENTACIÓN	PIEZAS	UNIDAD POR CAJA
6756	Ac-C	Blister	3	4

## Soporte Magnético Rectangular



Soporta hasta 5kg de herramientas.

CÓDIGO	LARGO	UNIDAD POR BULTO
5808	450mm	20



## Bandeja Imantada Rectangular

**Medidas:** 140x240x28mm  
**Imán:** 2 de 80mm (1200gauss)

CÓDIGO MATERIAL PRESENTACIÓN  
**6784 | Acero Inoxidable | Caja**



## Bandeja Imantada Redonda

CÓDIGO MEDIDA MATERIAL PRESENTACIÓN  
**2566 | 6" | Acero Inoxidable | Caja**



## Tablero de Herramientas BREMEN®

CÓDIGO MEDIDA  
**7067 | 1200mm x 870mm**





RODAMIENTOS<sup>®</sup>  
**BRASIL**

Herramientas Varias



RODAMIENTOS®  
**BRASIL**

# CATÁLOGO

## Nivel de Burbuja Estructura de ABS

Medición

CÓDIGO	LARGO
7124	400mm
7125	600mm



Burbujas: Horizontal y Vertical.

MATERIAL | PRECISIÓN | PRESENTACIÓN  
**ABS** | **1.0mm/m** | **Etiqueta Envolvente**

## Nivel de Burbuja Estructura de Aluminio

Medición

CÓDIGO	LARGO
7163	300mm
7164	400mm
7165	500mm
7166	600mm



Burbujas: Horizontal, Vertical y Oblícu.

Bases de las burbujas espejadas.

Topes de amortiguación en las puntas que absorben los golpes.

Fiola de acrílico a prueba de pérdidas y resistente a golpes.

Agujero para colgar que facilita el almacenamiento.

MATERIAL | PRECISIÓN | BASE | UNIDAD POR CAJA  
**Aluminio** | **0.5mm/m** | **Fresada** | **10**

## Calibre de Acero Mecánico

Medición



CÓDIGO | MATERIAL | CAPACIDAD | PRECISIÓN | PRESENTACIÓN  
**7117** | **Acero Inoxidable** | **0-150mm** | **0.02mm** | **Caja Plástica**



## Cinta Métrica

Medición

CÓDIGO	LARGO	ANCHO	UNID. POR CAJA 
6903	3m	19mm	12
6904	5m	25mm	6
6905	8m	25mm	6



Fleje con revestimiento de Nylon.  
Punta con doble imán.  
Caja de ABS cubierta con TPR.  
Agarre de goma ergonómico.  
Cumple con los requisitos del Sistema Métrico Legal Argentino (SIMELA).  
Autofrenante.

## Escuadra Carpintero de Aluminio

Medición

CÓDIGO	MEDIDA
6823	10"
6824	12"
6825	14"



Unión reforzada  
Excelente resistencia a deformación gracias a ser de aluminio macizo.

**Usos:**

Carpintería

MATERIAL | PRESENTACIÓN | UNIDAD POR CAJA

**Aluminio** | **Tarjeta para colgar** |  **10**



## Escuadra con Sombrero

Medición

CÓDIGO	MEDIDA ESCUADRA	SECCIÓN TRANSVERSAL DE LOS LADOS	TOLERANCIA ANGULAR
3752	150x100mm	25x5mm	0,018mm
3753	200x130mm	29x6mm	0,020mm
3754	250x160mm	34x6mm	0,022mm
4025	300x200mm	40x9mm	0,025mm
3756	400x250mm	40x9mm	0,030mm
3757	500x330mm	40x9mm	0,035mm

MATERIAL **Ac-C** | NORMA **DIN 875/1** | GRADO **1** | PRESENTACIÓN **Estuche y Caja**



## Regla de Acero Inoxidable

Medición

CÓDIGO	MEDIDA	ESPESOR	ANCHO
7109	300mm	0.8mm	28mm
7399	600mm	1.0mm	28mm
7400	1000mm	1.2mm	32mm

Doble escala de medición: milímetros y centímetros.  
El ancho de las reglas brinda mayor visibilidad de los números y permite realizar mediciones más exactas.  
Logo BREMEN® grabado en el cuerpo.

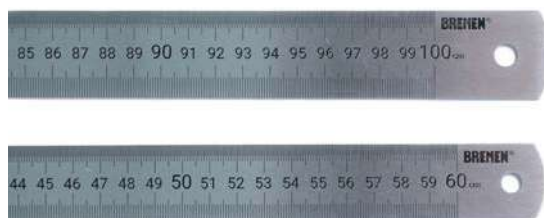

MATERIAL **Acero Inoxidable** | PRESENTACIÓN **Pouch**

## Mandril para Taladro

CÓDIGO **6654** | ROSCA **1/2" - 20unf** | CAPACIDAD **1 -13mm** | PRESENTACIÓN **Caja** | UNIDAD POR BULTO **30**



## Mandril para Taladro

CÓDIGO **4028** | ENCASTRE **Cono B16** | CAPACIDAD **1 -13mm** | PRESENTACIÓN **Caja** | UNIDAD POR BULTO **30**







## Adaptador de Taladro SDS



CÓDIGO | ROSCA | ENCASTRE | UNIDAD POR CAJA  
**3069** | **1/2" X 20UNF** | **SDS PLUS** | **50**

## Conducto Lubricador con Base Magnética

Pico circular 1/4" x 6mm



CÓDIGO | LARGO | ENCASTRE | PRESENTACIÓN | UNIDAD POR CAJA  
**4039** | **330mm** | **1/4"** | **Blister** | **10**

## Cabezal Angular para Taladro

Accesorio para taladro con mandril.  
Ángulo de 90° para trabajar en espacios reducidos donde el taladro no llega.



CÓDIGO | ROSCA | VÁSTAGO | CAPACIDAD | PRESENTACIÓN | UNIDAD POR CAJA  
**2717** | **3/8" x 24 UNF** | **Ø9.5mm** | **1.5 a 10mm** | **Blister** | **6**



## Roedora para Taladro

Roedora para ser utilizada con cualquier taladro eléctrico de hasta 3.000 RPM.  
Excelente velocidad de corte: 2 metros por minuto con 3.000 RPM.  
Doble boca.  
Cortes prolijos sin rebabas.

Capacidad máxima de corte según material:  
Hierro - 1.8mm  
Acero Inoxidable - 1.2mm  
Cobre & Aluminio - 2.0mm  
Plástico - 2.0mm

Incluye llave.



CÓDIGO	MATERIAL	MATERIAL MANGO	VELOCIDAD	PRESENTACIÓN	UNIDAD POR CAJA
7237	Aluminio	PP	1.500 - 3.000 RPM	Blister	5

## Repuesto para Roedora para Taladro

CÓDIGO	DESCRIPCIÓN
7238	Hoja de Corte
7239	Boquilla de Cortes Curvos
7344	Boquilla de Cortes Rectos



## Cortacaño Telescópico para Cobre

Incluye rueda de repuesto .



CÓDIGO	MEDIDA	PRESENTACIÓN	UNIDAD POR CAJA
4182	1/4 a 2"	Blister	6

## Pestañadora 6 en 1

Posibilita expandir a 3/16", 1/4", 5/16", 3/8", 1/2" y 5/8".  
Con mango antideslizante.

CÓDIGO | PRESENTACIÓN | PRESENTACIÓN | MATERIAL | UNIDAD POR CAJA  
**2911** | **3/16" a 5/8"** | **Caja** | **Hierro** |  **12**



## Dobladora de Caño a Palanca

Dobla caños de 1/4", 5/16" & 3/8"  
Para ángulos de 0° a 180°  
Para caños de cobre

CÓDIGO | PRESENTACIÓN  
**2920** | **Caja Color**



## Dobladora Hidráulica para Caño

Carga máxima 12 Toneladas  
Peso total 38 Kg

**Sirve:**

Para caños de  
Diámetro:            Grosor:  
Mínimo: 1/2"            Mínimo: 0.5mm  
Máximo: 2"            Máximo: 5mm

**Recomendaciones de uso:**

Llenar el caño con arena y sellar los extremos para evitar que el mismo se pliegue o doble incorrectamente.

**Detalle:**

**Incluye 6 conformadores:**  
1/2", 3/4", 1", 1-1/4", 1-1/2" & 2"

CÓDIGO | PRESENTACIÓN  
**3046** | **Caja**

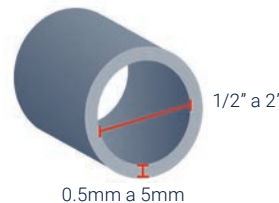



## Terraja con Crique para Caño Galvanizado

Para realizar roscas uniformes en caños galvanizados.  
Cuerpo de acero forjado.

Incluye peines de diferentes medidas.

### Contenido:

- 1 Terraja con Crique.
- 1 Llave Hexagonal.
- 1 Manija con Empuñadura de Plástico.
- 4 Juegos de Peines para Roscar: 1/2", 3/4", 1" y 1-1/4".
- 1 Manual de uso.

### Peines para Cód. 7180:

CÓDIGO	DESCRIPCIÓN	CANTIDAD
2474	1/2"	Juego x 2
2885	3/4"	Juego x 2
2886	1"	Juego x 2
2887	1-1/4"	Juego x 2



CÓDIGO	MEDIDA	MATERIAL	PRESENACIÓN	UNIDAD POR BULTO
7180	1/2 a 1-1/4"	Acero	Caja Plástica	4

## Terraja con Crique para Caño Galvanizado

Para realizar roscas uniformes en caños galvanizados.  
Cuerpo de acero forjado.

Incluye peines de diferentes medidas.

### Contenido:

- 1 Terraja con Crique.
- 2 Manijas.
- 3 Juegos de Peines para Roscar: 1/2" - 3/4", 1" a 1-1/4" y 1-1/2" a 2".
- 1 Manual de uso.

### Peines para Cód. 7181:

CÓDIGO	DESCRIPCIÓN	CANTIDAD
2309	1/2" a 3/4"	Juego x 4
2883	1" a 1-1/4"	Juego x 4
2884	1-1/2" a 2"	Juego x 4



CÓDIGO	MEDIDA	MATERIAL	PRESENACIÓN	UNIDAD POR BULTO
7181	1/2 a 2"	Acero	Caja	3



## Tijera Articulada para Cortar Caños Plásticos

Mango de goma antideslizante  
Apertura automática

**Usos:**  
Caños de PVC, PE, PP, PEX y ADS



CÓDIGO	MATERIAL CUCHILLA	CAPACIDAD	PRESENTACIÓN	UNIDAD POR CAJA	UNIDAD POR BULTO
<b>6798</b>	<b>Acero Inoxidable</b>	<b>42mm</b>	<b>Blister</b>	<b>10</b>	<b>40</b>

## Máscara para Soldar con Filtro Fotosensible

Alimentación: Solar con Batería de Litio  
Medida del Filtro: 110x90x10mm  
Protección UV: DIN 16  
Temperatura de Trabajo: -5°C a 55°C  
Oscurecimiento Mínimo: DIN 4  
Oscurecimiento Máximo: DIN 9 a 13  
Demora de Claro a Oscuro: 1/15.000 segundos  
Demora de Oscuro a Claro: 0,3 a 1,0 segundos  
Ajuste de Sensibilidad: Automático



CÓDIGO	OSCURECIMIENTO	MATERIAL
<b>6787</b>	<b>1/15.000s</b>	<b>PP</b>



RODAMIENTOS®  
**BRASIL**

# CATÁLOGO

## Máscara para Soldar con Filtro Fotosensible

Alimentación: Solar con batería de litio  
Medida de Filtro: 110 x 90 x 8mm  
Proteccion UV DIN 15  
Temperatura de trabajo -5°C a 55°C  
Oscurecimiento Minimo DIN 4  
Oscurecimiento Maximo DIN 9 a 13  
Demora de Claro a Oscuro 1/25.000 Segundos  
Demora de Oscuro a Claro 0,3 a 0,6 segundos  
Incluye ajuste de sensibilidad



CÓDIGO | OSCURECIMIENTO | MATERIAL  
**6385 | 1/25.000s | Nylon**

## Soporte Magnético Tipo Flecha

CÓDIGO	MEDIDA	CAPACIDAD	UNID. POR CAJA 
6662	3	11Kg	6
6663	4	22Kg	6
6664	5	34Kg	10

Para soldar, marcar, medir, montar e instalar  
Sujeta el material a 45°, 90° y 135°



PRESENTACIÓN  
**Blister**



## Aparejo a Cadena Manual

CÓDIGO	CAPACIDAD	POLEA	LARGO CADENA
7029	1.0 TON	Simple	3 metros
7030	2.0 TON	Simple	3 metros
7031	3.0 TON	Doble	3 metros
7032	5.0 TON	Doble	3 metros
7115	1.0 TON	Simple	6 metros
7091	2.0 TON	Simple	6 metros
7092	3.0 TON	Doble	6 metros
7093	5.0 TON	Doble	6 metros



Cadena de color negro para levantar la carga.  
Cadena galvanizada para tracción manual.

MATERIAL CADENA | MATERIAL ENGRANAJES  
**Acero G80** | **Acero**

## Cortaperno



CÓDIGO	LARGO TOTAL	MATERIALES BLANDOS	MATERIALES DUROS
2894	18"	8.0mm	6.0mm
2895	24"	10mm	8.0mm
3010	30"	13mm	10mm
2896	36"	16mm	12mm
4575	42"	19mm	14mm

Posee Tornillos para Ajustar la Brecha entre Cuchillas Mango Ergonómico.

MATERIAL CUCHILLAS | MATERIAL CUERPO  
**Cr-Mo** | **Acero**



RODAMIENTOS®  
**BRASIL**

# CATÁLOGO

## Juego Cuchillas de Repuesto Cortaperno

CÓDIGO	MEDIDA
3041	18"
3042	24"
3043	30"
3044	36"
4576	42"

MATERIAL | PIEZAS  
**Cr-Mo** | **2**



## Serrucho Costilla

Uso Profesional

Mango Anatómico  
Dientes Doble Filo  
10 Dientes por Pulgada

CÓDIGO | LARGO | MATERIAL HOJA | MATERIAL MANGO | UNIDAD POR CAJA  
**3377** | **12"** | **Ac-65Mn** | **ABS & TPR** | **10**



## Serrucho Carpintero Mango Anatómico

Uso Profesional

CÓDIGO	LARGO
3380	18"
3381	20"
3382	22"

Mango Anatómico  
Dientes Doble Filo  
7 Dientes por Pulgada

MATERIAL HOJA | MATERIAL MANGO | UNIDAD POR CAJA  
**Ac-65Mn** | **ABS & TPR** | **10**



## Ingletadora Profesional con Trabas

Caja de ingletes de ABS resistente al impacto.  
Permite cortes a 22.5°, 45°, & 90°.

Incluye 2 trabas plásticas para mayor control de la pieza a serruchar durante el corte.

Tiene incorporado un espacio para almacenar las trabas cuando no se utilizan. Cuando éstas están en uso, el espacio puede utilizarse para guardar lápices y útiles. Los ángulos se encuentran grabados en la ingletadora.

CÓDIGO | MATERIAL | LARGO | ANCHO ÚTIL | ALTURA | TRABAS | UNIDAD POR BULTO  
**7492** | **ABS** | **12" (300mm)** | **120mm** | **95mm** | **2** | **20**







## Ingletadora Profesional con Serrucho Costilla

Corta a 22,5°, 45° & 90°.  
Corte diagonal hasta 130mm.  
Agarre de serrucho ergonómico y antideslizante.



CÓDIGO	LARGO INGLETADORA	MATERIAL INGLETADORA	LARGO SERRUCHO	DIENTES POR PULGADA	MANGO SERRUCHO	MATERIAL SERRUCHO	UNIDAD POR BULTO
5553	300mm	Polipropileno	350mm	12	ABS + TPR	Ac-C	5

## Ingletadora Profesional

Corta a 15°, 22,5°, 30°, 36°, 45° & 90°.  
Escala a milímetros y SAE  
Base de ingletes de plástico de alta resistencia con sistema de ángulo fácil.  
Regulación a resorte.



CÓDIGO	LARGO	ALTURA DE HOJA	CORTE MÁXIMO	DIENTES POR PULGADA	CORTE MÁXIMO VOLCABLE
5443	24" (600mm)	45mm	155mm	14	175mm

## Repuesto para Ingletadora Profesional

CÓDIGO	USO	DIENTES POR PULGADA
5516	Madera	18
5517	Metales no ferrosos	24

LARGO	MATERIAL	UNIDAD POR CAJA
24" (600mm)	Ac-C	?



## Cortavidrio de Diamante

Con 3 ranuras de recorte



CÓDIGO	MEDIDA	MEDIDA	MATERIAL CUCHILLA	PRESENTACIÓN	UNIDAD POR CAJA
2963	5"	6.5mm	Carburo de Tungsteno	Blister	12



## Arco de Sierra Mini

Empuñadura con agarre ergonómico.



CÓDIGO | HOJA | MATERIAL MANGO | MATERIAL MARCO | UNIDAD POR CAJA  
**7039** | **10"** | **TPR** | **Acero A3 + Aluminio** |  **12**

## Arco de Sierra Industrial

Empuñadura con agarre ergonómico.  
Palanca para control de tensado e intercambio de sierras de fácil ajuste.



**Incluye:**  
Sierra bimetálica

CÓDIGO | HOJA | CORTE | MATERIAL MANGO | MATERIAL MARCO | UNIDAD POR CAJA  
**7038** | **12"** | **55°/90°** | **TPR** | **Acero A3 + Aluminio** |  **6**

## Arco de Sierra Profesional

Empuñadura con agarre ergonómico.  
Perilla para control de tensado e intercambio de sierras de fácil ajuste.



CÓDIGO | HOJA | CORTE | MATERIAL MANGO | MATERIAL MARCO | UNIDAD POR CAJA  
**7033** | **12"** | **55°/90°** | **TPR** | **Acero A3 + Aluminio** |  **6**

## Arco de Sierra

Empuñadura con agarre ergonómico.

**Detalle:**  
Incluye sierra Acero#60 de 12"



CÓDIGO | HOJA | MATERIAL MANGO | MATERIAL MARCO | UNIDAD POR CAJA  
**7034** | **12"** | **TPR** | **Acero A3 + Aluminio** |  **6**



## Cuchilla Metálica Retráctil

La hoja se retrae automáticamente cuando se suelta la presión del botón.  
(cumple reglamentación de A.R.T.)



CÓDIGO | MEDIDA CUCHILLA | MATERIAL CUCHILLA | PRESENTACIÓN  
**6691** | **19mm** | **Acero Japonés SK / 5** | **Blister**

## Cuchilla Metálica Retractil con Rueda de Ajuste



CÓDIGO | MEDIDA CUCHILLA | MATERIAL CUERPO | MATERIAL CUCHILLA | PRESENTACIÓN | UNIDAD POR CAJA  
**6650** | **18mm** | **Acero** | **Acero Japonés SK / 5** | **Blister** |  **12**

## Cuchilla Metálica Retráctil



CÓDIGO | MEDIDA CUCHILLA | MATERIAL CUERPO | MATERIAL CUCHILLA | PRESENTACIÓN | UNIDAD POR CAJA  
**3969** | **19mm** | **Zinc** | **Acero Japonés SK5** | **Blister** |  **12**

## Cuchilla Plástica Retráctil

Con rueda de ajuste.



CÓDIGO | MEDIDA CUCHILLA | MATERIAL CUERPO | MATERIAL CUCHILLA | PRESENTACIÓN | UNIDAD POR CAJA  
**3587** | **18mm** | **ABS** | **Acero Japonés SK5** | **Blister** |  **12**



RODAMIENTOS®  
**BRASIL**

# CATÁLOGO

## Repuesto Partible para Cuchilla Retráctil

CÓDIGO | PIEZAS | MEDIDA CUCHILLA | PRESENTACIÓN  
**2615 | 10 | 18mm | Estuche**



## Repuesto Trapezoidal para Cuchilla

CÓDIGO | PIEZAS | PRESENTACIÓN  
**0350 | 10 | Estuche**

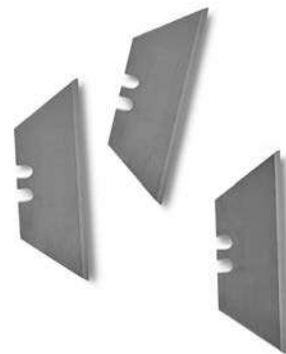

## Candado de Bronce Doble Traba a Bolilla

Doble traba a bolilla de acero inoxidable para seguridad superior:

El material no puede deformarse ni romperse, lo cual hace al candado más seguro y más resistente a golpes.

El mecanismo permite que la llave solamente pueda ser extraída al cerrar bien el candado, lo que impide su extravío u olvido.

Retén de goma que evita el contacto con el agua.

Cuerpo de bronce macizo.

Incluye 3 llaves de bronce.

Disponible en 3 tamaños: 30, 40 y 50mm.

CÓDIGO	MEDIDA
7126	30mm
7127	40mm
7128	50mm

MATERIAL DEL CUERPO	PRESENTACIÓN	ARO
<b>Bronce Macizo</b>	<b>Blister</b>	<b>Corto</b>



## Candado de Bronce Pesado Estándar

Cuerpo de BRONCE MACIZO.  
Aro de acero cementado para mayor resistencia.  
Doble traba para máxima seguridad (en modelos 30mm, 40mm, 50mm y 60mm).  
Logo BREMEN® grabado en el cuerpo.

Apto para intemperie gracias a que posee:  
Tambor de bronce.  
Resorte de acero inoxidable.  
Resortes de combinación en aleación de cobre y zinc.  
Agujero de drenaje  
3 llaves hexagonales de bronce recubiertas en níquel que admiten copia.

CÓDIGO	MEDIDA	UNID. POR BULTO	
7054	20mm	12	
7055	25mm	12	
7056	30mm	12	
7057	40mm	12	
7058	50mm	6	
7059	60mm	6	



MATERIAL DEL CUERPO | PRESENTACIÓN  
**Bronce Macizo** | **Blister**

## Candado de Bronce Pesado Largo

Cuerpo de BRONCE MACIZO.  
Aro de acero cementado para mayor resistencia.  
Doble traba para máxima seguridad.  
Logo BREMEN® grabado en el cuerpo.

Apto para intemperie gracias a que posee:  
Tambor de bronce.  
Resorte de acero inoxidable.  
Resortes de combinación en aleación de cobre y zinc.  
Agujero de drenaje

3 llaves pentagonales de bronce recubiertas en níquel que admiten copia.

CÓDIGO	MEDIDA	UNID. POR BULTO	
7060	30mm	12	
7061	40mm	12	
7062	50mm	12	



MATERIAL CUERPO | PRESENTACIÓN  
**Bronce Macizo** | **Blister**



RODAMIENTOS®  
**BRASIL**

# CATÁLOGO

## Exhibidor de Candados



CÓDIGO | MEDIDA | GANCHOS  
**7196** | **460mm x 680mm** | **12**

## Hacha con Cabo de Madera



- Encabezado asegurado con cuñas metálicas.
- Protector de TPR para filo.
- Máxima resistencia. Soporta más de 700kg.
- Dureza Rockwell de HRC 47-55.

CÓDIGO	MEDIDA	MEDIDA DE CABO
7063	600g	360mm
7064	800g	380mm

MATERIAL CABEZA | MATERIAL MANGO  
**Acero Forjado** | **Madera de Fresno**



## Termo de Acero Inoxidable de 1.2 Litros

Tapón cebador con sistema de apertura y cierre lateral.  
Tapa exterior e interior ideales para utilizar como taza.  
Manija de agarre ergonómico.  
La base en Poliuretano termoplástico le brinda una excelente capacidad de amortiguación a los golpes y no raya las superficies.

### Repuestos:

CÓDIGO	DESCRIPCIÓN
7145	Tapón Cebador
7146	Taza 80ml
7147	Taza 200ml



CÓDIGO	CAPACIDAD	MATERIAL	PRESENTACIÓN	UNIDAD POR BULTO
7133	1.2 Litro	Ac. Inox	Caja	16

## Termo de Acero Inoxidable de 600ml

Tapón vertedor.  
Tapa de polipropileno combinada en acero inoxidable ideal para utilizar como taza.  
Liviano con capacidad ideal para uso individual.

### Repuestos:

CÓDIGO	DESCRIPCIÓN
7168	Tapón Cebador
7169	Tapa



CÓDIGO	CAPACIDAD	MATERIAL	PRESENTACIÓN	UNIDAD POR BULTO
7167	600ml	Ac. Inox	Caja	30



RODAMIENTOS®  
**BRASIL**

# CATÁLOGO

## Termo Deportivo de Acero Inoxidable de 600ml

La doble pared de acero inoxidable conserva la temperatura de la bebida por más tiempo.  
La tapa de apertura automática en copoliéster es de alta resistencia a impactos.  
Fácil de limpiar, llenar y beber.  
Filtro interno de Acero Inoxidable, especial para infusiones con hierbas.  
Ideal para llevar durante la actividad física o paseos al aire libre.



### Repuestos:

CÓDIGO	DESCRIPCIÓN
7302	Tapa Completa
7303	Filtro Inoxidable
7304	Junta Silicona
7305	Botón Silicona para Tapa



CÓDIGO	CAPACIDAD	MATERIAL	PRESENTACIÓN
<b>7296</b>	<b>600ml</b>	<b>Ac. Inox</b>	<b>Caja</b>





## Pincel Premium



Las cerdas negras sintéticas son ideales para usar con todo tipo de pinturas y barnices. Contienen gran densidad de cerdas; a medida que aumenta el tamaño del pincel, aumenta la densidad. Permite ser colgado para su mejor exhibición y guardado.

CÓDIGO	NÚMERO	TAMAÑO	U. POR CAJA	U. POR BULTO
7427	10	1"	12	480
7428	15	1-1/2"	12	480
7429	20	2"	12	240
7430	25	2-1/2"	6	240
7431	30	3"	6	120
7432	40	4"	6	120

CERDAS: **Negras - 100% Sintéticas** | MATERIAL MANGO: **Madera** | MATERIAL VIROLA & CLAVOS: **Acero Inoxidable** | U. MÍNIMA DE VENTA: **1**

## Pincel

Ideal para utilizar con todo tipo de pinturas, tanto al agua como sintéticas. Permite ser colgado para su mejor exhibición y guardado.



CÓDIGO	NÚMERO	TAMAÑO	U. POR CAJA	U. POR BULTO
7433	10	1"	12	600
7434	15	1-1/2"	12	480
7435	20	2"	12	300
7436	25	2-1/2"	6	240
7437	30	3"	6	180
7438	40	4"	6	120

CERDAS: **Blancas - 50% naturales** | MATERIAL MANGO: **Plástico** | MATERIAL VIROLA & CLAVOS: **Acero Inoxidable** | VIROLA: **1** | U. MÍNIMA DE VENTA: **1**



## Escofinas Media Caña con Cabo

Recomendada para Uso en Madera Blanda y Dura

CÓDIGO	LARGO
7193	8" (200mm)
7194	10" (250mm)
7195	12" (300mm)

MATERIAL: **Acero T8** | MATERIAL CABO: **PP & TPR** | PRESENTACIÓN: **Blister** | UNIDAD POR CAJA: **10**

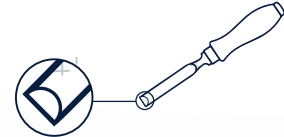

## Lima Cuadrada con Cabo

Excelente para Debastar Metal

CÓDIGO	MEDIDA	MODELOS
7189	6" (150mm)	2° Corte
7190	8" (200mm)	2° Corte
7191	10" (250mm)	2° Corte
7192	12" (300mm)	2° Corte
7185	6" (150mm)	Bastarda
7186	8" (200mm)	Bastarda
7187	10" (250mm)	Bastarda
7188	12" (300mm)	Bastarda

MATERIAL: **Acero T12** | MATERIAL CABO: **PP & TPR** | PICADO: **Doble** | UNIDAD POR CAJA: **10**

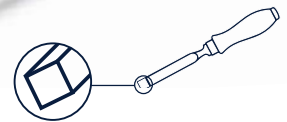

## Lima Media Caña con Cabo

CÓDIGO	MEDIDA	MODELO
4581	6"	BASTARDA
4582	8"	BASTARDA
4583	10"	BASTARDA
4584	12"	BASTARDA
4585	6"	2° CORTE
4586	8"	2° CORTE
4587	10"	2° CORTE
4588	12"	2° CORTE

MATERIAL: **Acero T12** | MATERIAL CABO: **PP & TPR** | PRESENTACIÓN: **Blister**

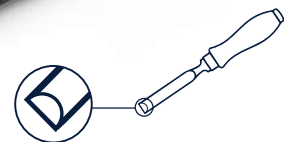

## Lima Plana con Cabo

CÓDIGO	MEDIDA	MODELO
4589	6"	BASTARDA
4590	8"	BASTARDA
4591	10"	BASTARDA
4592	12"	BASTARDA
4593	6"	2° CORTE
4594	8"	2° CORTE
4595	10"	2° CORTE
4596	12"	2° CORTE

MATERIAL: **Acero T12** | MATERIAL CABO: **PP & TPR** | PRESENTACIÓN: **Blister**

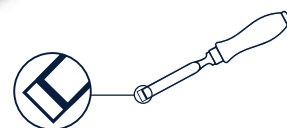



## Lima Redonda con Cabo

CÓDIGO	MEDIDA	MODELO
4597	6"	BASTARDA
4598	8"	BASTARDA
4599	10"	BASTARDA
4600	12"	BASTARDA
4601	6"	2° CORTE
4602	8"	2° CORTE
4603	10"	2° CORTE
4604	12"	2° CORTE

MATERIAL: **Acero T12** | MATERIAL CABO: **PP & TPR** | PRESENTACIÓN: **Blister**

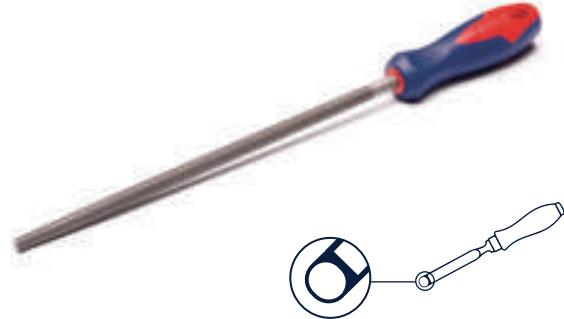

## Lima Triángulo con Cabo

CÓDIGO	MEDIDA	MODELO
4605	6"	BASTARDA
4606	8"	BASTARDA
4607	10"	BASTARDA
4608	12"	BASTARDA
4609	6"	2° CORTE
4610	8"	2° CORTE
4611	10"	2° CORTE
4612	12"	2° CORTE

MATERIAL: **Acero T12** | MATERIAL CABO: **PP & TPR** | PRESENTACIÓN: **Blister**



## Exhibidor de Limas

CÓDIGO: **7040** | MEDIDA: **315mm x 550mm x 200mm**





## Formón

Uso Profesional

CÓDIGO	MEDIDA
4169	6mm
4170	10mm
4171	13mm
4172	16mm
4173	19mm
4174	22mm
4175	25mm
4177	32mm



**Detalle:**

Incluye capuchón plástico para proteger el filo de la cuchilla.

LARGO TOTAL	MATERIAL	MATERIAL MANGO	PRESENTACIÓN
270mm	Cr-V	PP & TPR	Blister

## Martillo Carpintero

Mango de Fibra de Vidrio recubierto con material antideslizante para mayor confort en el agarre durante el uso.

CÓDIGO	MEDIDA	LARGO
4189	18mm	25,5cm
4190	20mm	20,6cm
4191	22mm	20,8cm
4192	25mm	30,0cm



MATERIAL	MATERIAL MANGO	EMPUÑADURA	UNIDAD POR CAJA
Ac-C	Fibra de Vidrio	PP & TPR	6

## Martillo Bolita

Mango de Fibra de Vidrio recubierto con material antideslizante para mayor confort en el agarre durante el uso.

CÓDIGO	PESO (g)	PESO (lb)	UNID. POR CAJA
4184	113g	1/4lb	3
4185	227g	1/2lb	6
4186	340g	3/4lb	6
4187	454g	1lb	6
4188	681g	1-1/2lb	6



MATERIAL	MATERIAL MANGO	EMPUÑADURA
Ac-C	Fibra de Vidrio	PP & TPR

## Martillo Galponero

Mango de Fibra de Vidrio recubierto con material antideslizante para mayor confort en el agarre durante el uso.

CÓDIGO	MEDIDA	MATERIAL	MATERIAL MANGO	EMPUÑADURA	UNIDAD POR CAJA
4692	16oz	Ac-C	Fibra de Vidrio	PP & TPR	6





## Martillo Galponero (Fresno)

Mango De Madera

CÓDIGO | MEDIDA | MATERIAL | MATERIAL MANGO | UNIDAD POR CAJA  
**3976** | **16oz** | **Ac-C** | **Madera (Fresno)** | **6**



## Martillo Galponero Industrial

Posee cabeza de acero de gran durabilidad con doble uña que permite quitar clavos sin doblarlos.

Mango ergonómico ANTI VIBRACIÓN de fibra de vidrio ultra resistente recubierto con material antideslizante para mayor confort en el agarre durante el uso

CÓDIGO | MEDIDA | MATERIAL | MATERIAL MANGO | EMPUÑADURA | UNIDAD POR CAJA  
**7103** | **16oz** | **Ac-C** | **Fibra de Vidrio** | **PP & TPR** | **6**



## Martillo Cabeza de PVC

Mango de Fibra de Vidrio recubierto con material antideslizante para mayor confort en el agarre durante el uso

Repuesto disponible: Cabeza de PVC (Código 5192)

CÓDIGO | DIÁMETRO | MATERIAL | MATERIAL MANGO | EMPUÑADURA | UNIDAD POR CAJA  
**5190** | **40mm** | **PVC** | **Fibra de Vidrio** | **PP & TPR** | **6**



## Martillo de Goma

Mango de Fibra de Vidrio recubierto con material antideslizante para mayor confort en el agarre durante el uso

CÓDIGO | LARGO | DIÁMETRO | PESO | MATERIAL | EMPUÑADURA | UNIDAD POR CAJA  
**7110** | **335mm** | **55mm** | **450g** | **Goma** | **PP & TPR** | **6**





RODAMIENTOS®  
**BRASIL**

# CATÁLOGO

## Inflador de Pie con Manómetro

Infla más rápido gracias a sus **dos cilindros** de aluminio  
Manómetro de fácil lectura.  
Pedal antideslizante

Presión de aire: 0-160 PSI (0-10 BAR)

**Incluye 3 picos adaptadores** (válvulas Schrader, Presta y Dunlop) que pueden utilizarse en pelotas e inflables.



CÓDIGO	CILINDROS	MATERIAL CUERPO	UNIDAD POR BULTO
<b>7441</b>	<b>2</b>	<b>Metal</b>	<b>10</b>

## Piedra Doble Faz 8"

Piedra para afilar doble faz: grano fino #320, y grano medio #180. El grano medio se utiliza para asiento y desbaste manual de cuchillas de acero. El grano fino se utiliza para rebabado, terminación fina del afilado y para pulir

El material es 100% virgen, lo cual hace que la piedra tenga una resistencia mayor

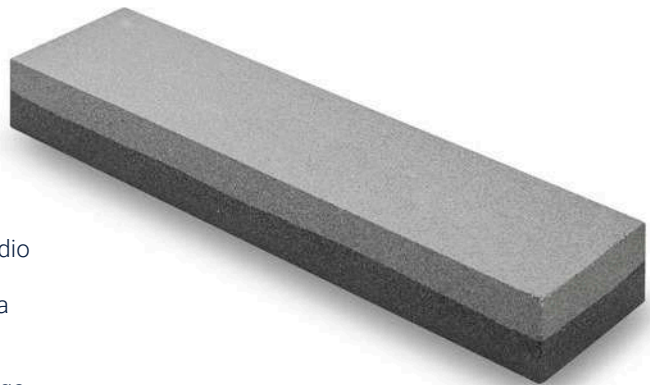

CÓDIGO	MEDIDA	MATERIAL	PRESENTACIÓN	UNIDAD POR BULTO
<b>7198</b>	<b>8" (200mm)</b>	<b>Óxido de Aluminio Gris</b>	<b>Caja</b>	<b>50</b>



## Pistola Aplicadora Profesional

Para unipacks y cartuchos de 600ml de silicona. Roscas metálicas que brindan mayor resistencia y vida útil al producto.

### Repuestos para Pistola Aplicadora 7386

CÓDIGO	REPUESTO
7387	Rosca de Aluminio
7388	Pico
7392	Plástico Pico Interno



CÓDIGO	CAPACIDAD	LARGO TUBO	ESPESOR TUBO	MATERIAL TUBO	MATERIAL ROSCAS Y MANIJA
<b>7386</b>	<b>600ml</b>	<b>380mm</b>	<b>1.2mm</b>	<b>Aluminio</b>	<b>Aluminio</b>

## Pistola Aplicadora con Cremallera

CÓDIGO	MODELO
3856	Con Corte
3855	Sin Corte



PRESENTACIÓN	UNIDAD POR BULTO
<b>Blister</b>	<b>24</b>

## Prensa para Carpintero Profesional

CÓDIGO	LARGO ÚTIL
5436	400mm
5437	500mm
5438	600mm
5439	800mm
5440	900mm
5568	1000mm
5569	1200mm
5570	1400mm



ESPESOR	ANCHO ÚTIL	PRESENTACIÓN
<b>30x8mm</b>	<b>120</b>	<b>Caja</b>



RODAMIENTOS®  
**BRASIL**

# CATÁLOGO

## Engrampadora Triple con Maletín

Para: Grampas "U", Clavo y Standard.

**Sirve:**

Tapicería, Cableado y Alfombras.

**Incluye:**

500 unid. Grampas (1,2x8mm)  
500 unid. Grampas "U" (12mm)  
500 unid. Clavos (10mm)



CÓDIGO | MATERIAL | CAPACIDAD | PRESENTACIÓN | UNIDAD POR CAJA  
**6661** | **Metal cromado** | **4-14mm (5/32"-9/16")** | **Caja Plástica** | **6**

## Engrampadora Triple

Para: Grampas "U", Clavo y Standard.

**Incluye:**

Surtido de grampas.



CÓDIGO | PRESENTACIÓN | UNIDAD POR CAJA  
**3685** | **Blister** | **12**

## Engrampadora - Abrochadora

Para grampas de 4 a 8 mm.

**Incluye:**

500 grampas de 6mm.  
y 500 grampas de 8mm.



CÓDIGO | MATERIAL | PRESENTACIÓN | UNIDAD POR CAJA  
**2370** | **Plástico de alto impacto** | **Blister** | **20**





## Grampas "U"



CÓDIGO 3688 | MEDIDA 12mm | PRESENTACIÓN Caja x 1000unid. | UNIDAD POR BULTO 100

## Grampas para Engrampadora Pesada



CÓDIGO MEDIDA  
2328 8mm  
2329 10mm  
2330 12mm

Para engrampadora Triple

PRESENTACIÓN UNIDAD POR BULTO  
Caja x 1000unid. | 100

## Grampas "C"

CÓDIGO MEDIDA  
2372 6mm  
2371 8mm

Para engrampadora liviana



PRESENTACIÓN UNIDAD POR BULTO  
Caja x 1000unid. | 200

## Grampas "Clavo"

CÓDIGO MEDIDA  
3686 10mm  
3687 14mm

Para engrampadora pesada

PRESENTACIÓN UNIDAD POR BULTO  
Caja x 1000unid. | 200





## Remachadora Profesional

Mango ergonómico y antideslizante.

**Incluye:**

4 boquillas

**CAPACIDAD**

3/32" (2.4mm)

1/8" (3.2mm)

5/32" (4.0mm)

3/16" (4.8mm)

CÓDIGO | PRESENTACIÓN | UNIDAD POR CAJA | UNIDAD POR BULTO  
**3973** | **Blister** | **10** | **40**



## Remachadora Dual en Kit (Pop y Tuercas)

Ideal para la reparación de automóviles, muebles, herramientas y maquinaria pesada.

Robusta y ergonómica

Con empuñadura antideslizante

Compacta y eficiente

Fácil cambio de una función a la otra

Diseñada para el cambio rápido de los mandriles,

solo debe empujar o tirar del mandril

Puede ser utilizada con remaches de aluminio

y de acero aleado.

Tuerca ajustable



**Remaches POP:**

2.4, 3.2, 4.0 & 4.8

**Remaches Roscados:**

M3, M4, M5 & M6

CÓDIGO | MATERIAL | PRESENTACIÓN | UNIDAD POR BULTO  
**6776** | **Aluminio** | **Caja** | **18**

## Repuestos Remachadora Dual en Kit

Repuesto para Cód. 6776



CÓDIGO	MEDIDA	UNID. POR BULTO
7087	M3	210
7086	M4	400
7088	M5	350
7089	M6	500



## Remachadora Industrial

Triple Mordaza.

**Incluye:**

Incluye 4 boquillas.

**CAPACIDAD**

3/32"(2.4mm)

1/8"(3.0mm)

5/32"(4.0mm)

3/16"(5.0mm)



CÓDIGO | PRESENTACIÓN | UNIDAD POR BULTO  
**6690** | **Blister** |  **14**

## Punto de Centrar Automático



CÓDIGO | LARGO | PRESENTACIÓN | UNIDAD POR CAJA  
**0344** | **120mm** | **Blister** |  **40**

## Punto de Marcar

CÓDIGO | LARGO | MEDIDA | MATERIAL | PRESENTACIÓN | UNIDAD POR CAJA  
**3937** | **150mm** | **3/16"** | **Cr-V** | **Blister** |  **25**



## Punta de Trazar

CÓDIGO | LARGO | MATERIAL | PRESENTACIÓN  
**3935** | **225mm** | **Cr-V** | **Blister**





## Lápiz de Widia con Clip

Punta re-afilable

CÓDIGO | PRESENTACIÓN | UNIDAD POR CAJA  
**3936** | **Blister** | **6**



## Punzón Saca Espiga

CÓDIGO	MEDIDA	LARGO
3938	3/32"	100mm
3939	1/8"	120mm
3940	5/32"	125mm
3941	3/16"	135mm
3942	1/4"	145mm

MATERIAL | PRESENTACIÓN | UNIDAD POR CAJA  
**Cr-V** | **Blister** | **25**



## Tijera Hojalatero

Largo: 250mm

CÓDIGO | MEDIDA | PRESENTACIÓN | UNIDAD POR CAJA  
**3722** | **10"** | **Blister** | **12**



## Racionador para Cinta de Embalaje

Para Sellar o Reforzar Cajas

CÓDIGO | PRESENTACIÓN | UNIDAD POR BULTO  
**3626** | **Caja** | **24**





## Termofusora para Caño Plástico

Se recomienda Usar a 260°

CÓDIGO	BOQUILLA
5604	(1/2", 3/4" & 1")
4843	(20, 25 & 32mm)

Termostato para regular la temperatura de 0° a 300°  
Sirve para caño de polipropileno aptos para fusión.

**Incluye:**  
Llave allen 3/4"

POTENCIA | PRESENTACIÓN  
**800W** | **Caja**



## Termofusora para Caño Plástico

Se recomienda Usar A 260°

CÓDIGO	BOQUILLA
6545	(1/2", 3/4" & 1")
6546	(20, 25 & 32mm)

Termostato para regular la temperatura de 0° a 300°  
Sirve para caño de polipropileno aptos para fusión.

**Incluye:**  
Llave allen 3/4"

POTENCIA | PRESENTACIÓN  
**1400W** | **Caja**





## Boquilla para Termofusora

CÓDIGO	U. MEDIDA	MEDIDA
4848	SAE	1/2"
4849	SAE	3/4"
4850	SAE	1"
5430	SAE	1-1/4"
5431	SAE	1-1/2"
5432	SAE	2"
4845	mm	20mm
4846	mm	25mm
4847	mm	32mm
5433	mm	40mm
5434	mm	50mm
5435	mm	63mm



PRESENTACIÓN  
**Blister**

## Bomba Manual para Trasvasar Líquido

Bomba con tubo de aspiración de 1 metro  
Adaptador tampón 51mm (2")  
Elevación: 5m  
Para tambor de 200lt

**Incluye:**

Abrazadera de 1"

Suministra y transfiere aceite lubricante, anticongelantes, gasolina, y otros líquidos no corrosivos.

No es compatible con productos alimenticios ni para bombear agua.



CÓDIGO | CAUDAL | PESO | ENTRADA | SALIDA | UNIDAD POR BULTO  
**7199 | 22l p/m | 3.4 kg | 32mm (1-1/4") | 25mm (1") | 6**



## Exhibidor Universal Perforado - Herramientas Varias



CÓDIGO	MEDIDA	GANCHOS
6623	570mm x 800mm	15
6681	760mm x 960mm	20



RODAMIENTOS®  
**BRASIL**



Insumos



## Discos Abrasivos de Fibra Gruesa para Amoladora

Carburo de silicio con malla de nylon.  
Ideales para remover pinturas, barnices y óxidos, así como para limpiar metales ferrosos, no ferrosos y maderas.



CÓDIGO	MEDIDA	RPM MÁX.	U. POR BULTO 
7459	4-1/2" (115mm)	11.000	40
7460	7" (180mm)	8.500	20

MATERIAL | PRESENTACIÓN | UNIDAD MÍNIMA DE VENTA | UNIDAD POR CAJA

**Carburo de Silicio** | **Caja** | **1 Caja x 5 unidades** | **5**

## Ruedas Abrasivas de Fibra Gruesa y Eje para Taladro

Carburo de silicio con malla de nylon.  
Ideales para remover pinturas, barnices y óxidos, así como para limpiar metales ferrosos, no ferrosos y maderas.  
Las Ruedas se adaptan mejor que otros productos a los contornos y rincones, a la vez que, por su forma, pueden usarse en su totalidad.  
Pueden usarse dos ruedas en simultáneo, para obtener mejores resultados en menor tiempo.



### CON EJE PARA TALADRO

CÓDIGO	MEDIDA	U. POR BULTO 
7464	ø 75mm	250
7465	ø 100mm	250
7466	ø 150mm	100

### SIN EJE

CÓDIGO	MEDIDA	U. POR BULTO 
7461	ø 75mm	250
7462	ø 100mm	250
7463	ø 150mm	100

MATERIAL | UNIDAD MÍNIMA DE VENTA | UNIDAD POR CAJA

**Carburo de Silicio** | **1 Caja x 5 unidades** | **5**



## Eje para Ruedas Abrasivas

Disponible de manera individual.

Puede utilizarse con todos los tamaños disponibles de Ruedas Abrasivas.

Posee tuerca de ajuste y doble arandela.

El bulón tiene cabeza hexagonal, lo que permite que pueda ajustarse y desajustarse con diferentes tipos de llaves.



CÓDIGO	VÁSTAGO	U. MÍNIMA DE VENTA	UNIDAD POR CAJA
<b>7467</b>	<b>3"</b>	<b>1</b>	<b>5</b>

## Disco Flap Óxido de Zirconio

**Medida: 4-1/2" (115mm)**

Máxima RPM: 13.300

CÓDIGO	GRANO	UNIDAD POR BULTO
7213	40	100
7214	60	100
7215	80	100
7216	120	100

**Medida: 7" (180mm)**

Máxima RPM: 8.500

CÓDIGO	GRANO	UNIDAD POR BULTO
7217	40	80
7218	60	80
7219	80	80
7220	120	80



MODELO	Ø AGUJERO	MATERIAL	USO	BASE	PRESENTACIÓN	UNIDAD POR CAJA
<b>Convexo</b>	<b>22mm</b>	<b>Óxido de Zirconio</b>	<b>Metal</b>	<b>Plástica</b>	<b>Caja</b>	<b>10</b>

## Disco Flap Carburo de Silicio

Máxima RPM: 13.300

CÓDIGO	GRANO
7203	40
7204	60
7205	80
7206	120
7207	220
7208	400



MEDIDA | Ø AGUJERO | MATERIAL | USO | BASE | PRESENTACIÓN | UNIDAD POR CAJA | UNIDAD POR BULTO  
**4-1/2" (115mm) | 22mm | Carburo de Silicio | Piedra Natural | Plástica | Caja | 10 | 100**

## Disco Flap Óxido de Aluminio

CÓDIGO	GRANO
7209	40
7210	60
7211	80
7212	120



MEDIDA | Ø AGUJERO | MATERIAL | USO | BASE | PRESENTACIÓN | UNIDAD POR CAJA | UNIDAD POR BULTO  
**4-1/2" (115mm) | 22mm | Óxido de Aluminio | Metal | Fibra de Vidrio | Caja | 10 | 100**



## Discos de Corte

Realizan cortes limpios y rápidos en metal y en acero inoxidable.



Tipo 41  
Disco de corte recto



CÓDIGO	MEDIDA	GROSOR	MÁX. RPM	U. POR CAJA	U. POR BULTO
7416	4-1/2" (115mm)	1.0	13.200	25	20
7417	4-1/2" (115mm)	1.2	13.200	25	20
7418	4-1/2" (115mm)	1.6	13.200	25	16
7419	7" (180mm)	1.6	8.400	10	20
7420	9" (230mm)	1.9	6.600	10	10

MATERIAL | PRESENTACIÓN | U. MÍNIMA DE VENTA  
Óxido de Aluminio | Caja | 1 Caja

## Disco Diamantado BREMEN®

Caja Expendedora por 10 Unidades

CÓDIGO	MODELO
4525	Continuo
4526	Láser
4527	Turbo
6062	3en1
6735	TRF

Ver usos en página 84.



MEDIDA | PRESENTACIÓN | UNIDAD POR CAJA | UNIDAD POR BULTO  
4 1/2" | Caja | 10 | 100

## Disco Diamantado BREMEN®

CÓDIGO	MODELO
4528	Continuo
4529	Láser
4530	Turbo
6063	3en1
6736	TRF

Ver usos en página 84.

MEDIDA | PRESENTACIÓN | UNIDAD POR BULTO  
**7"** | **Caja** |  **25**



## Disco Diamantado BREMEN®

CÓDIGO	MODELO
4531	Láser
6765	3en1
6766	Turbo
6767	Continuo
7297	TRF

Ver usos en página 84.

MEDIDA | PRESENTACIÓN | UNIDAD POR BULTO  
**9"** | **Caja** |  **25**





## Exhibidor Universal Perforado Discos Diamantados

CÓDIGO	MEDIDA	GANCHOS
6623	570mm x 800mm	15
6681	760mm x 960mm	20



## Disco de Tungsteno para Madera

Para utilizar en todo tipo de maderas, fibra de vidrio, plásticos y yeso.  
Realiza cortes de manera rápida y precisa.



CÓDIGO	MEDIDA	MATERIAL FILOS	RPM MÁX.	PRESENTACIÓN	UNIDAD POR CAJA	UNIDAD POR BULTO
<b>7490</b>	<b>4-1/2"</b>	<b>Carburo de Tungsteno</b>	<b>13.200</b>	<b>Blister</b>	<b>25</b>	<b>100</b>

## Sierra Circular con Dientes de Widia

CÓDIGO	MEDIDA	AGUJERO	CANT. DE DIENTES	PRESENTACIÓN
3865	110mm	∅ 22,23mm	24	Blister
3866	110mm	∅ 22,23mm	30	Blister
3867	110mm	∅ 22,23mm	40	Blister
3868	300mm	∅ 30mm	80	Caja
3869	300mm	∅ 30mm	100	Caja
3980	300mm	∅ 30mm	120	Caja
3870	350mm	∅ 30mm	100	Caja
3871	350mm	∅ 30mm	120	Caja
2951	7 1/4"	∅ 20mm	24	Blister
2952	7 1/4"	∅ 20mm	40	Blister
4693	7 1/4"	∅ 20mm	60	Blister



Excelente para cortes limpios de maderas como aglomerado, madera terciada y madera dura.

Tratamiento térmico para mayor resistencia en su uso.

ADAPTADOR	MATERIAL SIERRA	MATERIAL DIENTES
<b>∅ 16mm</b>	<b>Aceero #50</b>	<b>Widia (Carburo de Tungsteno)</b>

## Grampas "U"



CÓDIGO MEDIDA PRESENTACIÓN UNIDAD POR BULTO  
**3688 | 12mm | Caja x 1000unid. | 100**

## Grampas para Engrampadora Pesada



CÓDIGO MEDIDA  
 2328 8mm  
 2329 10mm  
 2330 12mm

Para engrampadora Triple

PRESENTACIÓN UNIDAD POR BULTO  
**Caja x 1000unid. | 100**

## Grampas "C"

CÓDIGO MEDIDA  
 2372 6mm  
 2371 8mm

Para engrampadora liviana



PRESENTACIÓN UNIDAD POR BULTO  
**Caja x 1000unid. | 200**

## Grampas "Clavo"

CÓDIGO MEDIDA  
 3686 10mm  
 3687 14mm

Para engrampadora pesada

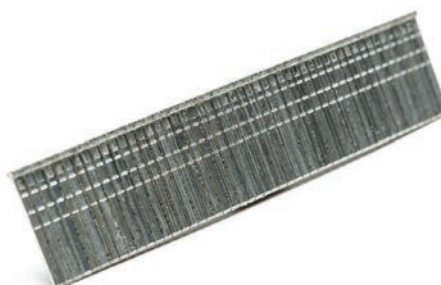

PRESENTACIÓN UNIDAD POR BULTO  
**Caja x 1000unid. | 200**



## Grampas para Engrampadora

Para Cód. 7265

CÓDIGO	MEDIDA
7274	8mm
7275	10mm
7276	12mm
7277	14mm
7278	16mm

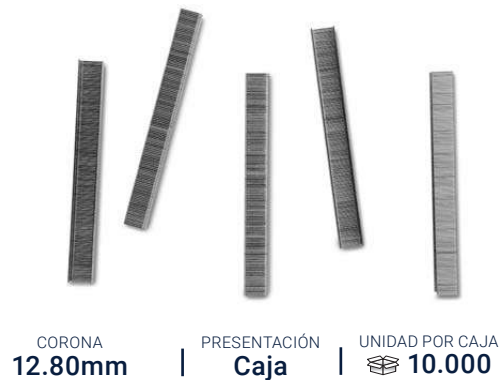

## Clavos para Clavadora

Para Cód. 7264

CÓDIGO	MEDIDA
7268	15mm
7269	30mm
7270	35mm
7271	40mm
7272	45mm
7273	50mm



## Disco Abrasivo de Tungsteno

Para cerámica, mármol, granito y vidrio.

CÓDIGO	MEDIDA	MATERIAL	PRESENTACIÓN	UNIDAD POR CAJA
<b>2893</b>	<b>100mm</b>	<b>Tungsteno</b>	<b>Blister</b>	<b>25</b>



## Cepillo Circular Centro Deprimido para Amoladora Angular

CÓDIGO	CARACTERÍSTICA
3454	Rizado

3257	Trenzado
------	----------

MEDIDA	MATERIAL	RPM MÁXIMO	PRESENTACIÓN	UNIDAD POR CAJA
<b>4"</b>	<b>Acero Bronceado</b>	<b>12.500</b>	<b>Caja</b>	<b>10</b>





## Cepillo Copa para Amoladora Angular

CÓDIGO	MEDIDA	CARACTERÍSTICA	UNID. POR CAJA 
3254	2-1/2"	Rizado	10
3255	4"	Rizado	10
3963	4"	Trenzado	4

Para eliminar corrosión, pintura y herrumbre.

MATERIAL: **Acero Bronceado** | ALAMBRE: **ø 0.30mm** | RPM MÁXIMO: **8.500** | PRESENTACIÓN: **Caja**



## Cepillo Circular para Amoladora de Banco

CÓDIGO	MEDIDA	UNID. POR CAJA 
3249	4"	10
3250	5"	10
3251	6"	10
3252	7"	5
3253	8"	5

Para eliminar corrosión, pintura y herrumbre.

CARACTERÍSTICA: **Rizado** | MATERIAL: **Acero Bronceado** | ALAMBRE: **ø 0.30mm** | PRESENTACIÓN: **Caja**



## Cepillo Circular para Taladro

CÓDIGO	MEDIDA	CARATERÍSTICA	UNID. POR CAJA 
7077	2-1/2"	Trenzado	15
7078	3"	Trenzado	10
7298	2"	Rizado	25
3419	3"	Rizado	15
3455	4"	Rizado	10

Para eliminar óxido, corrosión, pintura y para limpiar superficies en general. llega a lugares de difícil acceso como bordes y esquinas.

MATERIAL: **Acero Bronceado** | ALAMBRE: **ø 0.30mm** | PRESENTACIÓN: **Blister**



## Cepillo Descarbonizador para Taladro

CÓDIGO	MEDIDA	CARATERÍSTICA	UNID. POR CAJA 
3449	12mm	Rizado	30
3450	17mm	Rizado	30
3451	24mm	Rizado	25
3655	28mm	Rizado	25
4024	22mm	Trenzado	25

Para eliminar corrosión, pintura y herrumbre.

MATERIAL: **Acero Bronceado** | ALAMBRE: **ø 0.30mm** | PRESENTACIÓN: **Caja**





## Cepillo Copa para Taladro

CÓDIGO	MEDIDA	CARACTERÍSTICA
7075	2-1/2"	Trenzado
7076	3"	Trenzado
5022	3"	Rizado

Para eliminar óxido, corrosión, pintura y para limpiar superficies en general. Llega a lugares de difícil acceso como bordes y esquinas.

MATERIAL | ALAMBRE | PRESENTACIÓN  
**Acero Bronceado** | **∅ 0.30mm** | **Blister**



## Juego de Cepillos para Taladro

Cepillo descarbonizador bronceado de 17mm  
Cepillo copa rizado de 3"  
Cepillo circular rizado 3"

CÓDIGO | MATERIAL | PRESENTACIÓN | PIEZAS | UNIDAD POR CAJA  
**7068** | **Acero Bronceado** | **Blister** | **3** | **12**



## Cepillo Copa para Amoladora Angular

### Sirve para:

Para limpieza y pulido de: Madera de cualquier tipo de acabado (rústico o fino).  
Superficies metálicas en las que haya que evitar rayaduras. Automóviles.  
Ladrillos, tejas, piedras y superficies de hormigón.  
Piezas de material plástico.  
Acero Inoxidable y Aluminio.



CÓDIGO | MEDIDA | MATERIAL | ALAMBRE | RPM MÁXIMO | PRESENTACIÓN | UNIDAD POR CAJA  
**7069** | **4"** | **Nylon** | **∅ 1.40mm** | **8.500** | **Blister** | **6**

## Cepillo Circular para Amoladora de Banco

CÓDIGO	MEDIDA
7072	4"
7073	5"
7074	6"

Abrasivo

**Sirve:**

Para limpieza de aceros y metales, para remover el esmalte de la madera. permite un cepillado que no raya.

**Incluye:**

2 adaptadores de 1/2"  
2 adaptadores de 5/8"



MATERIAL	ALAMBRE	BUJE	RPM MÁXIMO	PRESENTACIÓN	UNIDAD POR CAJA
Nylon	∅ 1.40mm	3/4"	4.500	Caja Cartón	10

## Cepillo Copa para Taladro

CÓDIGO	MEDIDA	UNID. POR CAJA 
7070	2"	15
7071	2-1/2"	10

Abrasivo

**Sirve:**

Para limpieza y pulido de: Madera de cualquier tipo de acabado (rústico o fino).

Superficies metálicas en las que haya que evitar rayaduras.

Automóviles.

Ladrillos, tejas, piedras y superficies de hormigón.

Piezas de material plástico.

Acero Inoxidable y Aluminio.



MATERIAL	ALAMBRE	BUJE	MÁXIMA RPM	PRESENTACIÓN
Nylon	∅ 1.40mm	1/4"	4.500	Blister



## Mechas De Acero Rápido

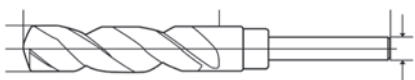

Cola rebajada a 13mm



Filos destalonados

- Cola rebajada para mandril de 13mm a partir de 13.5mm hasta 20mm
- Filos destalonados para mayor precisión y velocidad de corte.
- Larga vida útil.
- Acero rápido rectificado para un alto rendimiento.
- Excelente desempeño en una amplia variedad de aceros, hierros, aluminio, maderas, plásticos, etc.
- Helicoide con un ángulo que permite una fácil descarga de viruta.
- Certificación Normas DIN 338.



## Mechas De Acero Rápido

Medidas Mayores de 13.50Mm con Cola Rebajada a 13.00Mm.

CÓDIGO	MEDIDA	CONTENIDO PORCAJA			
6267	0.50mm	10	6306	10.25mm	5
6268	0.75mm	10	6307	10.50mm	5
6269	1.00mm	10	6308	10.75mm	5
6270	1.25mm	10	6309	11.00mm	5
6271	1.50mm	10	6310	11.25mm	5
6272	1.75mm	10	6311	11.50mm	5
6273	2.00mm	10	6312	11.75mm	5
6274	2.25mm	10	6313	12.00mm	5
6275	2.50mm	10	6314	12.25mm	5
6276	2.75mm	10	6315	12.50mm	5
6277	3.00mm	10	6316	12.75mm	5
6278	3.25mm	10	6317	13.00mm	5
6279	3.50mm	10	6318	13.50mm	1
6280	3.75mm	10	6319	14.00mm	1
6281	4.00mm	10	6320	14.50mm	1
6282	4.25mm	10	6321	15.00mm	1
6283	4.50mm	10	6322	15.50mm	1
6284	4.75mm	10	6323	16.00mm	1
6285	5.00mm	10	6324	16.50mm	1
6286	5.25mm	10	6325	17.00mm	1
6287	5.50mm	10	6326	17.50mm	1
6288	5.75mm	10	6327	18.00mm	1
6289	6.00mm	10	6328	18.50mm	1
6290	6.25mm	10	6329	19.00mm	1
6291	6.50mm	10	6330	19.50mm	1
6292	6.75mm	10	6331	20.00mm	1
6293	7.00mm	10			
6294	7.25mm	10			
6295	7.50mm	10			
6296	7.75mm	10			
6297	8.00mm	10			
6298	8.25mm	10			
6299	8.50mm	10			
6300	8.75mm	10			
6301	9.00mm	10			
6302	9.25mm	10			
6303	9.50mm	10			
6304	9.75mm	10			
6305	10.00mm	10			

PRESENTACIÓN | U. MÍNIMA DE VENTA | CERTIFICACIÓN  
**Caja** | **1 Caja** | **Normas DIN 338**



## Juego de Mechadas de Acero Rápido

Producidas en HSS según norma DIN 338

### Mechadas de Acero Rápido:

1, 1.5, 2, 2.5, 3, 3.5, 4, 4.5, 5, 5.5, 6, 6.5, 7, 7.5, 8, 8.5, 9, 9.5 & 10mm

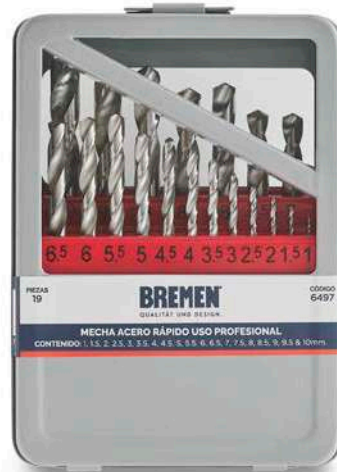

CÓDIGO | PRESENTACIÓN | PIEZAS | CERTIFICACIÓN  
**6497** | **Caja** | **19** | **Normas DIN 338**

## Juego de Mechadas de Acero Rápido

Producidas en HSS según norma DIN 338

### Mechadas de Acero Rápido:

1, 1.5, 2, 2.5, 3, 3.5, 4, 4.5, 5, 5.5, 6, 6.5, 7, 7.5, 8, 8.5, 9, 9.5, 10, 10.5, 11, 11.5, 12, 12.5 & 13mm



CÓDIGO | PRESENTACIÓN | PIEZAS | CERTIFICACIÓN  
**6498** | **Caja** | **25** | **Normas DIN 338**

## Exhibidor de Mechadas de Acero Rápido



CÓDIGO | MEDIDA  
**6780 | 315mm x 550mm x 200mm**

## Mechas Escalonadas

Filos destalonados en ángulo de 118° para mayor precisión y velocidad de corte.

Usos: plástico, aluminio, acero inoxidable & metal laminado.



CÓDIGO	DIÁMETROS	MEDIDAS	LARGO	U. POR CAJA 📦	U. POR BULTO 📦
7487	9	Ø 4-12mm	72mm	50	200
7488	9	Ø 4-20mm	75mm	50	200
7489	15	Ø 4-32mm	102mm	25	100

ENCASTRE  
**Ø6.35 (1/4")**

MATERIAL  
**Acero Rápido**

PRESENTACIÓN  
**Caja Plástica**



## Mechas para Hormigón SDS Plus

CÓDIGO	MEDIDA	LARGO
2732	5mm	110mm
2733	5mm	160mm
2734	6mm	110mm
2735	6mm	160mm
2736	8mm	110mm
2737	8mm	160mm
2738	8mm	210mm
2739	8mm	260mm
6430	8mm	450mm
3728	8mm	600mm
2740	10mm	110mm
2741	10mm	160mm
3407	10mm	210mm
2742	10mm	310mm
2743	10mm	450mm
3729	10mm	600mm
2744	12mm	160mm
2745	12mm	250mm
3408	12mm	310mm
2746	12mm	450mm
3730	12mm	600mm
2747	14mm	150mm
3409	14mm	210mm
2748	14mm	300mm
2749	14mm	450mm
3731	14mm	600mm
2750	16mm	150mm
3410	16mm	260mm
2751	16mm	450mm
3732	16mm	600mm
3411	18mm	260mm
2752	18mm	450mm
2753	20mm	200mm
2754	20mm	300mm
3412	20mm	450mm
3733	20mm	600mm
3413	22mm	260mm
2755	22mm	450mm
2757	25mm	250mm
2756	25mm	450mm
3734	25mm	600mm



ENCASTRE      PRESENTACIÓN  
**SDS PLUS | Envase Plástico**



## Exhibidor de Mecha SDS Plus



CÓDIGO | MEDIDA  
**6389 | 800mm x 850mm**

## Mechas para Madera 3 Puntas

Para Taladro Eléctrico

CÓDIGO	DIÁMETRO	LARGO
7280	4,0mm	75mm
7281	5,0mm	85mm
7282	6,0mm	93mm
7283	6,5mm	96mm
7284	8,0mm	117mm
7285	10,0mm	120mm
7286	12,0mm	151mm

MATERIAL | PRESENTACIÓN  
**Acero 45 | Pouch**





## Mechas para Madera Helicoidal Larga

Para Taladro Eléctrico

CÓDIGO	DIÁMETRO	LARGO
3689	6mm	8"
3047	8mm	8"
3048	10mm	8"
3049	12mm	8"
3050	14mm	8"
3051	16mm	8"
3052	18mm	8"
3053	20mm	8"
3054	22mm	8"
3055	24mm	8"
3056	26mm	8"
3057	28mm	8"
3058	30mm	8"
3059	32mm	8"
6429	8mm	18"
3135	10mm	18"
3136	12mm	18"
3137	14mm	18"
3138	16mm	18"
3139	18mm	18"
3140	20mm	18"
3141	22mm	18"
3143	28mm	18"
3144	30mm	18"
3145	32mm	18"



MATERIAL | PRESENTACIÓN  
**Acero 45 | Pouch**

## Machos Cono 2 BSP

CÓDIGO	MEDIDA	CONTENIDO POR CAJA
6913	1/8" x 28	5
6914	1/4" x 19	5
6915	3/8" x 19	5
6916	1/2" x 14	5
6917	5/8" x 14	1
6918	3/4" x 14	1



U. MEDIDA | PRESENTACIÓN | U. MÍNIMA DE VENTA  
**BSP | Caja | 1 Caja**

## Macho Cono 2 UNC



CÓDIGO | MEDIDA | MEDIDA | PRESENTACIÓN | U. MÍNIMA DE VENTA | UNIDAD POR CAJA  
**6966 | 1/2" x 13 | UNC | Caja | 1 Caja | 5**

## Machos Cono 2 UNF

CÓDIGO	MEDIDA	CONTENIDO POR CAJA
6967	1/4" x 28	10
6968	5/16" x 24	10
6969	3/8" x 24	5
6970	7/16" x 20	5
6971	1/2" x 20	5
6972	9/16" x 18	5
6973	5/8" x 18	5
6974	3/4" x 16	5
6975	7/8" x 14	2

U. MEDIDA | PRESENTACIÓN | U. MÍNIMA DE VENTA  
**UNF** | **Caja** | **1 Caja**



## Machos Cono 2 BSW

CÓDIGO	MEDIDA	CONTENIDO POR CAJA
6919	1/8" x 40	10
6920	5/32" x 32	10
6921	3/16" x 24	10
6922	7/32" x 24	5
6923	1/4" x 20	10
6924	5/16" x 18	10
6925	3/8" x 16	5
6926	7/16" x 14	5
6927	1/2" x 12	5
6928	9/16" x 12	5
6929	5/8" x 11	5
6930	3/4" x 10	5
6931	7/8" x 9	2
6932	1" x 8	2

U. MEDIDA | PRESENTACIÓN | U. MÍNIMA DE VENTA  
**BSW** | **Caja** | **1 Caja**





## Machos Cono 2 Milimétrico

CÓDIGO	MEDIDA	CONTENIDO POR CAJA
6933	3 x 0.5	5
6934	4 x 0.7	10
6935	5 x 0.80	10
6936	6 x 1.00	10
6937	7 x 1.00	10
6938	8 x 1.00	10
6939	8 x 1.25	10
6940	9 x 1.25	5
6941	10 x 1.00	5
6942	10 x 1.25	5
6943	10 x 1.50	5
6944	11 x 1.50	5
6945	12 x 1.00	5
6946	12 x 1.25	5
6947	12 x 1.50	5
6948	12 x 1.75	5
6949	14 x 1.25	5
6950	14 x 1.50	5
6951	14 x 2.00	5
6952	16 x 1.50	5
6953	16 x 2.00	5
6954	18 x 1.50	5
6955	18 x 2.00	5
6956	18 x 2.50	5
6957	20 x 1.50	5
6958	20 x 2.00	5
6959	20 x 2.50	5
6960	22 x 1.50	5
6961	22 x 2.00	5
6962	22 x 2.50	5
6963	24 x 1.50	2
6964	24 x 2.00	2
6965	24 x 3.00	2



U. MEDIDA | PRESENTACIÓN | U. MÍNIMA DE VENTA  
**mm | Caja | 1 Caja**

## Machos en Juego BSP

CÓDIGO	MEDIDA	CONTENIDO POR CAJA
6978	1/8" x 28	25
6979	1/4" x 19	20
6980	3/8" x 19	15
6981	1/2" x 14	15
6976	5/8" x 14	10
6977	3/4" x 14	10



U. MEDIDA | PRESENTACIÓN | CONTENIDO | U. MÍNIMA DE VENTA  
**BSP | Caja | Cono 1 & 2 | 1 Caja**

## Machos en Juego UNF

CÓDIGO	MEDIDA
7019	1/4" x 28
7020	5/16" x 24
7021	3/8" x 24
7022	7/16" x 20
7023	1/2" x 20
7024	9/16" x 18
7025	5/8" x 18
7026	3/4" x 16



U. MEDIDA	PRESENTACIÓN	CONTENIDO	U. MÍNIMA DE VENTA
<b>UNF</b>	<b>Caja</b>	<b>Cono 1, 2 &amp; 3</b>	<b>1 Caja</b>

## Machos en Juego UNC

**Contenido:**  
Cono 1, 2 & 3

Medida: 1/2" x 13



CÓDIGO	U. MEDIDA	PRESENTACIÓN	U. MÍNIMA DE VENTA
<b>7018</b>	<b>UNC</b>	<b>Caja</b>	<b>1 Caja</b>

## Machos en Juego BSW

CÓDIGO	MEDIDA	CONTENIDO POR CAJA
6982	1/8" x 40	50
6983	5/32" x 32	50
6984	3/16" x 24	40
6985	7/32" x 24	40
6986	1/4" x 20	20
6987	5/16" x 18	20
6988	3/8" x 16	20
6990	7/16" x 14	20
6989	1/2" x 12	10
6991	9/16" x 12	10
6992	5/8" x 11	10
6993	3/4" x 10	5



U. MEDIDA	PRESENTACIÓN	CONTENIDO	U. MÍNIMA DE VENTA
<b>BSW</b>	<b>Caja</b>	<b>Cono 1, 2 &amp; 3</b>	<b>1 Caja</b>





## Machos en Juego Milimétrico

CÓDIGO	MEDIDA
6994	3 x 0.50
6995	4 x 0.70
6996	5 x 0.80
6997	6 x 1.00
6998	7 x 1.00
6999	8 x 1.00
7000	8 x 1.25
7001	9 x 1.25
7002	10 x 1.00
7003	10 x 1.25
7004	10 x 1.50
7005	11 x 1.50
7006	12 x 1.00
7007	12 x 1.25
7008	12 x 1.75
7009	12 x 1.50
7010	14 x 1.25
7011	14 x 1.50
7012	14 x 2.00
7013	16 x 1.50
7014	16 x 2.00
7015	18 x 1.50
7016	20 x 1.50
7017	20 x 2.50



U. MEDIDA	PRESENTACIÓN	CONTENIDO	U. MÍNIMA DE VENTA
mm	Caja	Cono 1, 2 & 3	1 Caja

## Juego de Sierra Copa Bimetálica

### 6 Sierras Copa:

19, 22, 25, 32, 40 & 51mm

### 2 Soportes de Fijación:

1/4" (14-30mm inclusive)

7/16" (32-150mm inclusive)

1 Adaptador de Mandril

CÓDIGO	MATERIAL	PRESENTACIÓN	PIEZAS
6671	Ac-M42	Caja	9

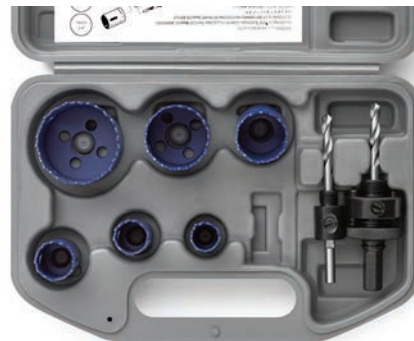

## Juego de Sierras Copa Bimetálica

### 13 Sierras Copa:

19, 20, 22, 25, 29, 32, 35, 38, 40, 51, 60, 70 & 76mm

### 2 Soportes de Fijación:

3/8" (14-30mm inclusive)

7/16" (32-150mm inclusive)

1 Extensión Hexagonal

CÓDIGO	MATERIAL	PRESENTACIÓN	PIEZAS
6672	Ac-M42	Caja Aluminio	16



## Sierras Copa Bimetálica

Para cortar madera y metal.

CÓDIGO	MEDIDA	UNID. POR BULTO 				
5949	14mm	10		5977	60mm	10
5950	16mm	10		5978	64mm	10
5951	17mm	10		5979	65mm	10
5952	19mm	10		5980	67mm	10
5953	20mm	10		5981	70mm	10
5954	21mm	10		5982	73mm	10
5955	22mm	10		5983	76mm	5
5956	24mm	10		5984	79mm	5
5957	25mm	10		5985	83mm	5
5958	27mm	10		5986	86mm	5
5959	28mm	10		5987	89mm	5
5960	29mm	10		5988	92mm	5
5961	30mm	10		5989	95mm	5
5962	32mm	10		5990	98mm	5
5963	33mm	10		5991	102mm	5
5964	35mm	10		5992	108mm	5
5965	37mm	10		5993	114mm	5
5966	38mm	10		5994	121mm	5
5967	40mm	10		5995	127mm	5
5968	41mm	10		5996	133mm	5
5969	43mm	10		5997	140mm	5
5970	44mm	10		5998	146mm	5
5971	46mm	10				
5972	48mm	10				
5973	51mm	10				
5974	52mm	10				
5975	54mm	10				
5976	57mm	10				



MATERIAL | PRESENTACIÓN  
**Ac-M42 | Caja individual**



RODAMIENTOS®  
**BRASIL**

# CATÁLOGO

InsuSmos

## Exhibidor para Sierras Copa Bimetálica

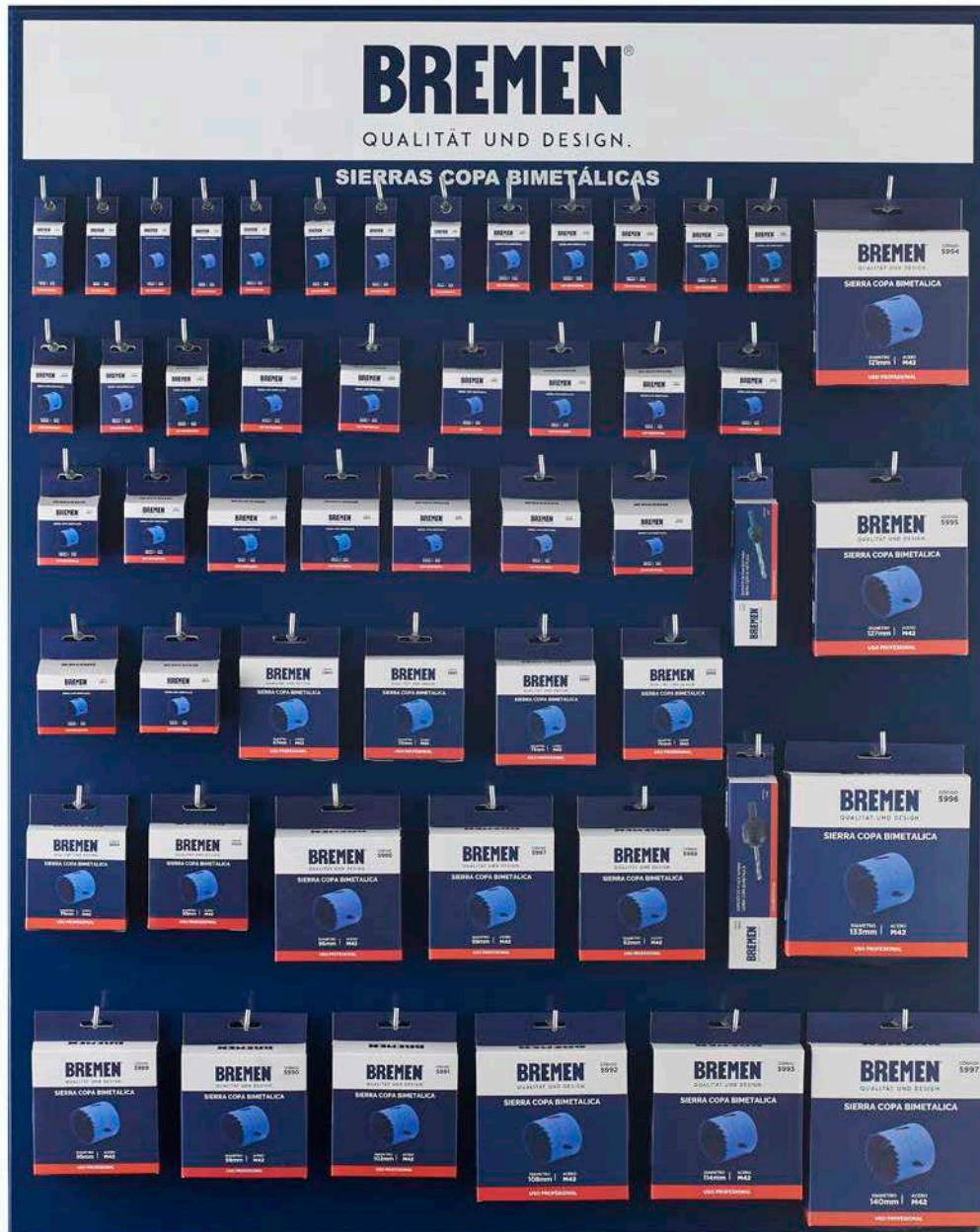

CÓDIGO | MEDIDA  
6379 | 825mm x 1025mm



## Mecha Guía para Soporte de Sierra Copa Bimetálica

Se puede utilizar con los soportes con encastrés 3/8" y 7/16".

CÓDIGO **7201** | DIÁMETRO **ø6.35mm** | LARGO **80mm** | PRESENTACIÓN **Blister** | UNIDAD POR CAJA **500**



## Soporte de Fijación para Sierra Copa Bimetálica

Perfora Acero Inoxidable, Aluminio, Plástico & Madera.

CÓDIGO **5925** | MEDIDA **3/8"** | ROSCA **1/2" x 20UNF** | DIÁMETRO **14 a 30mm**  
**5926** | **7/16"** | **5/8" x 18UNF** | **32 a 210mm**

MECHA GUÍA **Acero Rápido** | LARGO DE MECHA **75mm** | PRESENTACIÓN **Blister**



## Sierras Copa Diente de Widia

CÓDIGO	MEDIDA	CÓDIGO	MEDIDA
4283	35mm	4292	80mm
4284	40mm	4293	85mm
4285	45mm	4294	90mm
4286	50mm	4295	95mm
4287	55mm	4296	100mm
4288	60mm	4297	110mm
4289	65mm	4298	120mm
4290	70mm	4299	125mm
4291	75mm		

ROSCA **22mm** | PRESENTACIÓN **Caja**



## Extensión con Mecha Guía

Para Sierra Copa Diente de Widia.

CÓDIGO	ENCASTRE	LARGO
4300	SDS PLUS	100mm
4301	SDS PLUS	230mm
4302	SDS PLUS	430mm
4303	HEXAGONAL	100mm
4304	HEXAGONAL	230mm
4305	HEXAGONAL	430mm
4306	SDS MAX	230mm
4307	SDS MAX	430mm

ROSCA **22mm** | PRESENTACIÓN **Caja**





## Mecha Guía para Sierra Copa Diente Widia

CÓDIGO | MEDIDA | LARGO | PRESENTACIÓN | CERTIFICACIÓN  
**4308** | **8mm** | **110mm** | **Caja** | **ISO9001**



## Broca de Tungsteno

CÓDIGO	MEDIDA
3878	33mm
3879	43mm
3880	53mm
3881	63mm
3882	67mm
3883	73mm
3884	83mm

PRESENTACIÓN | UNIDAD POR CAJA  
**Blister** | **10**



## Base Universal para Brocas

Aplicable a todas las medidas.

CÓDIGO | PRESENTACIÓN  
**3885** | **Blister**



## Punta Guía para Brocas

CÓDIGO | PRESENTACIÓN | UNIDAD POR CAJA  
**3886** | **Blister** | **20**



## Precintos

CÓDIGO	MODELO	TAMAÑO	COLOR	CÓDIGO	MODELO	TAMAÑO	COLOR
7345	Liviano	80x2.5	Blanco	7365	Estándar	225x4.7	Blanco
7346	Liviano	80x2.5	Negro	7366	Estándar	225x4.7	Negro
7347	Liviano	100x2.5	Blanco	7367	Estándar	250x4.7	Blanco
7348	Liviano	100x2.5	Negro	7368	Estándar	250x4.7	Negro
7349	Liviano	140x2.5	Negro	7369	Estándar	300x4.7	Blanco
7350	Intermedio	150x3.6	Blanco	7370	Estándar	300x4.7	Negro
7351	Intermedio	150x3.6	Negro	7371	Estándar	300x4.7	Gris
7352	Intermedio	200x3.6	Blanco	7372	Estándar	380x4.7	Blanco
7353	Intermedio	200x3.6	Negro	7373	Estándar	380x4.7	Negro
7354	Intermedio	225x3.6	Blanco	7374	Estándar	380x4.7	Gris
7355	Intermedio	225x3.6	Negro	7375	Estándar	400x4.7	Blanco
7356	Intermedio	250x3.6	Blanco	7376	Estándar	400x4.7	Negro
7357	Intermedio	250x3.6	Negro	7377	Pesado	300x7.5	Blanco
7358	Intermedio	300x3.6	Negro	7378	Pesado	300x7.5	Negro
7359	Estándar	150x5.0	Blanco	7379	Pesado	350x7.5	Negro
7360	Estándar	150x5.0	Negro	7380	Pesado	400x7.5	Negro
7361	Estándar	180x4.7	Blanco	7381	Pesado	450x7.5	Negro
7362	Estándar	180x4.7	Negro	7382	Extra Pesado	550x9.0	Negro
7363	Estándar	200x4.7	Blanco	7383	Extra Pesado	630x9.0	Negro
7364	Estándar	200x4.7	Negro	7384	Extra Pesado	720x9.0	Negro

MATERIAL | UNIDADES DE MEDIDA | UNIDAD POR CAJA  
**Nylon** | **mm** | **100**



## Hojas de Sierra Junior

CÓDIGO	USOS	DIENTES POR PULGADA
7122	Metal y Plástico	32
7123	Madera	14

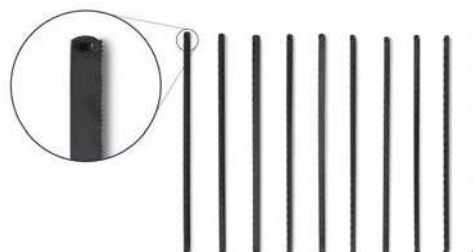

MATERIAL | LARGO | PIEZAS | PRESENCIÓN  
**Acero Japonés SK4** | **152mm** | **10** | **Pouch**

## Hojas para Calar Encastre Universal

CÓDIGO	MODELO	MATERIAL	TIPO DE CORTE
5357	U 101B	Madera	Recto
5358	U 101D	Madera	Recto
5359	U 111C	Madera	Recto
5360	U 118A	Metal	Recto
5361	U 118B	Metal	Recto
5362	U 118G	Metal	Recto
5363	U 127D	Metal	Recto
5364	U 144D	Madera	Recto
5365	U 244D	Madera	Curvo





## Hojas para Calar Encastre "T"

CÓDIGO	MODELO	MATERIAL	TIPO DE CORTE
5366	T 101B	Madera	Recto
5367	T 101D	Madera	Recto
5368	T 111C	Madera	Recto
5369	T 118A	Metal	Recto
5370	T 118B	Metal	Recto
5371	T 118G	Metal	Recto
5372	T 127D	Metal	Recto
5373	T 144D	Madera	Recto
5374	T 244D	Madera	Curvo



PRESENTACIÓN	CONTENIDO POR BLISTER	U. MÍNIMA DE VENTA
Blister	5	1

MODELOS	USOS	MATERIAL	ESPESOR DE CORTE	mm ENTRE DIENTES
101B	Maderas blandas, aglomerados, placas de MDF y plásticos.	Ac-C	4-30mm	2.5mm
101D	Maderas blandas, aglomerados, placas de MDF.	Ac-C	6-50mm	4mm
111C	Maderas blandas, aglomerados y placas de MDF. Ideal cortes rapidos.	Ac-C	5-50mm	3mm
118A	Chapas metálicas finas.	Ac-rápido	1-3mm	1.2mm
118B	Chapas metálicas semigruesas.	Ac-rápido	2-6mm	2mm
118G	Chapas metálicas muy finas.	Ac-rápido	0.5-2mm	0.7mm
127D	Chapas metálicas y plásticos.	Ac-rápido	0-30mm	3mm
144D	Maderas blandas, aglomerados y placas de MDF.	Ac-C	5-50mm	4mm
244D	Maderas blandas, aglomerados y placas de MDF.	Ac-C	5-50mm	4mm





## Exhibidor Hojas de Calar



CÓDIGO	MEDIDA
5420	480mm x 930mm

## Juegos de Punta Montadas





Para desbaste y terminación de piezas de metal, hierro y acero.  
Para uso con Amoladora Neumática a 22.000 RPM (Código 3029).

PUNTA	USO	COLOR	ALTURA (mm)	DIÁMETRO (mm)
	Hierros	Gris	19.5	12.1
	Hierros	Gris	19.2	11.3
	Aceros Blandos	Rosa	15.0	12.0
	Aceros Duros	Blanca	12.70	12.70
	Aceros Duros	Blanca	14.2	12.7

CÓDIGO **7129** | MATERIAL **Óxido Aluminio** | VÁSTAGO **1/8"** | PIEZAS **5** | PRESENTACIÓN **Blister**

## Juegos de Punta Montadas



Para desbaste y terminación de piezas de metal, hierro y acero.  
Para uso con Amoladora Neumática a 22.000 RPM (Cód. 3029).

PUNTA	USO	COLOR	ALTURA (mm)	DIÁMETRO (mm)
	Aceros Blandos	Rosa	12.0	24.4
	Aceros Duros	Blanco	22	22
	Hierros	Gris	37.1	24.4
	Hierros	Gris	27.0	19.3
	Hierros	Gris	29	14.3

CÓDIGO **7130** | MATERIAL **Óxido Aluminio** | VÁSTAGO **1/4"** | PIEZAS **5** | PRESENTACIÓN **Blister**



## Juegos de Punta Montadas

PUNTA	USO	COLOR	ALTURA (mm)	DIÁMETRO (mm)
	Aceros Blandos	Rosa	12.0	24.4
	Aceros Duros	Blanca	22	22
	Hierros	Gris	37.1	24.4
	Hierros	Gris	27.0	19.3
	Hierros	Gris	29	14.3
	Hierros	Gris	19.5	12.1
	Hierros	Gris	19.2	11.3
	Aceros Blandos	Rosa	15.0	12.0
	Aceros Duros	Blanca	12.70	12.70
	Aceros Duros	Blanca	14.2	12.7

CÓDIGO **7131** | MATERIAL **Óxido Aluminio** | VÁSTAGO **1/8" y 1/4"** | PIEZAS **10** | PRESENTACIÓN **Blister**

## Hoja de Tungsteno 12" para Arco de Sierra



Ideal para corte de materiales duros y abrasivos, como cerámico, ladrillo y vidrio. Este tipo de hoja de sierra es indicado para trabajos en lugares de difícil acceso.

CÓDIGO **3499** | LARGO **12"** | MATERIAL **Carburo de Tungsteno** | PRESENTACIÓN **Blister** | UNIDAD POR CAJA **500**

## Fresas para Madera



- Cuerpo de Carburo de Tungstenos de alta calidad.
- Cuchillas de Widia rectificadas para una mejor terminación de las molduras.
- Perfecta combinación en los ángulos de corte.
- Duran mucho más que las de acero rápido.
- Máximo rendimiento.





## Fresa Recta para Ranurar



CÓDIGO	MEDIDA	DIÁMETRO (mm)	CORTE (mm)	ALTURA
5332	1/8"			
5173	3/16"	4.76	1	15
5172	1/4"	6.35	2	20
5227	5/16"	7.96	2	30
5180	3/8"	9.52	2	30
5179	1/2"	12.7	2	30
5228	5/8"	15.9	2	30
5229	3/4"	19.05	2	30

MATERIAL | VÁSTAGO | PRESENTACIÓN  
**Widia** | **1/4"** | **Caja Plástica**

## Fresa para Redondear Esquinas

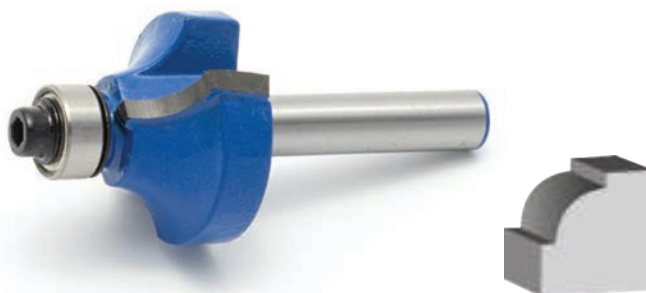

CÓDIGO	MEDIDA	DIÁMETRO (mm)	RADIO (mm)	CORTE (mm)	ANCHO DE CORTE
5178	5/16"	20.62	3.98	5.81	12.7
5182	3/8"	22.22	4.76	6.61	12.7
5176	1/2"	25.4	6.35	8.2	12.7
5181	3/4"	31.7	9.52	11.35	15.9

MATERIAL | VÁSTAGO | PRESENTACIÓN  
**Widia** | **1/4"** | **Caja Plástica**





## Fresa Cola de Milano



CÓDIGO | MATERIAL | VÁSTAGO | MEDIDA | DIÁMETRO | ANCHO DE CORTE | PRESENTACIÓN  
**5174** | **Widia** | **1/4"** | **1/2"** | **12.7 mm** | **12.7 mm** | **Caja Plástica**

## Fresa Redondeadora



CÓDIGO	MEDIDA	DIÁMETRO (mm)	RADIO (mm)	CORTE (mm)	ANCHO DE CORTE
5186	1/2"	25.7	3.52	6.35	13
5184	7/8"	35.2	7	11.1	19.7

MATERIAL | VÁSTAGO | PRESENTACIÓN  
**Widia** | **1/4"** | **Caja Plástica**



## Fresa Cóncava

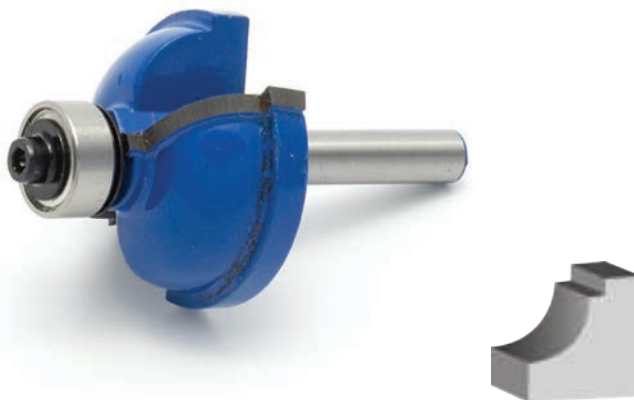

CÓDIGO	MATERIAL	VÁSTAGO	MEDIDA	DIÁMETRO	RADIO	CORTE	ANCHO DE CORTE	PRESENTACIÓN
5183	Widia	1/4"	3/4"	37.21 mm	9.52 mm	11.1 mm	17.45 mm	Caja Plástica

## Fresa para Moldura Romana



CÓDIGO	MATERIAL	VÁSTAGO	MEDIDA	DIÁMETRO	RADIO	CORTE	ANCHO DE CORTE	PRESENTACIÓN
5185	Widia	1/4"	1-1/8"	37.56 mm	7.14 mm	22.2 mm	14.28 mm	Caja Plástica



## Fresa Curva



CÓDIGO	MEDIDA	DIÁMETRO (mm)	RADIO (mm)	CORTE (mm)	ANCHO DE CORTE
5177	5/8"	28.9	7.96	7.96	10.3
5175	7/8"	35.2	11.1	11.1	14.5

MATERIAL | VÁSTAGO | PRESENTACIÓN  
**Widia** | **1/4"** | **Caja Plástica**

## Fresa Media Caña

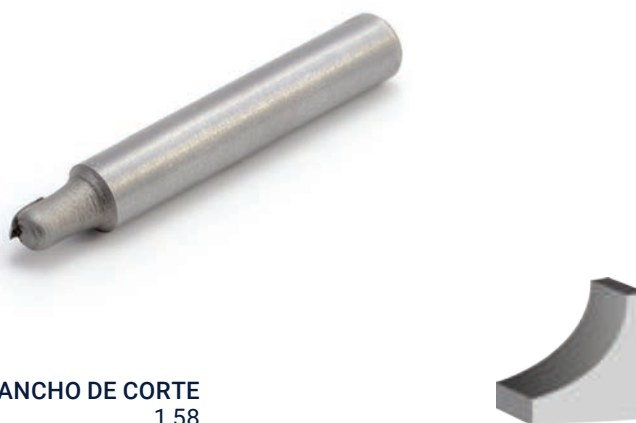

CÓDIGO	MEDIDA	DIÁMETRO (mm)	RADIO (mm)	ANCHO DE CORTE
5230	1/8"	3.17	5	1.58
5231	3/16"	4.76	7	2.38
5232	1/4"	6.35	6.35	3.17
5233	5/16"	7.96	6.5	3.96
5234	3/8"	9.52	7.5	4.76

MATERIAL | VÁSTAGO | PRESENTACIÓN  
**Widia** | **1/4"** | **Caja Plástica**



## Fresa para Acanalar

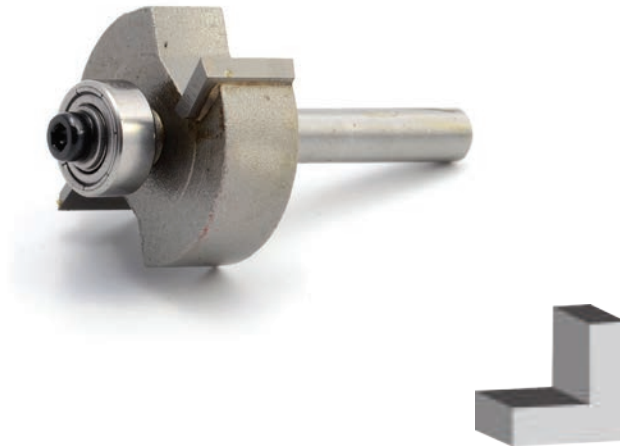

CÓDIGO	MEDIDA
5333	1/4"
5334	5/16"
5335	3/8"
5336	1/2"

MATERIAL | VÁSTAGO | DIÁMETRO | PRESENTACIÓN  
**Widia** | **1/4"** | **34.9 mm** | **Caja Plástica**

## Exhibidor Fresas para Madera



CÓDIGO | MEDIDA  
**5783** | **360mm x 860mm**



RODAMIENTOS®  
**BRASIL**



Jardín



RODAMIENTOS®  
**BRASIL**

# CATÁLOGO

## Tijera para Podar Acero Japonés



Resorte para apertura  
Mango anti-deslizante

**Usos:**

Para rama seca

**Forma de uso:**

Realice siempre cortes a una distancia aproximada de 5mm al brote y paralelos a la dirección del mismo.

Si se corta un tallo muy por encima del punto de crecimiento, el brote resultante se marchitará.

CÓDIGO	MEDIDA	MATERIAL	PRESENTACIÓN	UNIDAD POR CAJA
6198	9"	Acero Japonés SK5	Blister	 10



## Perno para Tijera de Poda Acero Japonés

Repuesto para 6198

CÓDIGO | PRESENTACIÓN  
**6667** | **Blister**



## Hoja de Tijera Acero Japonés

Repuesto para 6198

CÓDIGO | UNIDAD POR CAJA | UNIDAD POR BULTO  
**6391** | **75** | **300**



## Repuesto de Tijera Acero Japonés

Repuesto para 6198

CÓDIGO | PIEZAS | UNIDAD POR CAJA | UNIDAD POR BULTO  
**6390** | **3** | **100** | **400**



## Tijera para Podar al Aire

CÓDIGO | PRESENTACIÓN | UNIDAD POR BULTO  
**3895** | **Blister** | **24**



## Cabo Extensible para Tijera para Podar al Aire

Accesorio para 3895



CÓDIGO | MEDIDA  
**3896** | **1.5m a 3m**

## Kit de Herramientas para Jardín

Ideales para excavar o remover tierra y trasplantar plantas.  
Mango antideslizante para mayor confort en el agarre durante el uso.  
Permite ser colgado para su mejor exhibición y guardado.

### Contenido:

Pala para Jardinería de Acero Inoxidable.  
Pala para Trasplantar de Acero Inoxidable.  
Escardillo de Acero S3 con tratamiento cromado antioxidante.



CÓDIGO | MATERIAL PALAS | MATERIAL ESCARDILLO | MATERIAL MANGO | UNIDAD POR BULTO  
**7468** | **Acero Inoxidable** | **Ac-S3** | **PP & TPR** | **40**

## Pala para Jardinería

Ideal para **remover tierra y trasplantar plantas**.  
**Mango antideslizante** para mayor confort en el agarre durante el uso.  
Permite ser colgado para su mejor exhibición y guardado.



CÓDIGO | MATERIAL | MATERIAL MANGO | PRESENTACIÓN | UNIDAD POR BULTO  
**7469** | **Acero Inoxidable** | **PP & TPR** | **Tarjeta** | **100**





## Pistola de Riego 8 Funciones

Posee conector plástico para utilizar con acople rápido.

Trigger Lock: Sistema de bloqueo que permite el riego continuo sin necesidad de apretar el gatillo. Cuerpo plástico de **ABS resistente**.

**Mango antideslizante** para mayor confort en el agarre durante el uso.



CÓDIGO **7439** | MATERIAL **ABS** | AGARRE **TPR** | UNIDAD POR CAJA **25** | UNIDAD POR BULTO **50**

## Pistola de Riego Ajustable

Posee conector plástico para utilizar con acople rápido.

Trigger Lock: Sistema de bloqueo que permite el riego continuo sin necesidad de apretar el gatillo. Cuerpo plástico de **ABS resistente**.

**Mango antideslizante** para mayor confort en el agarre durante el uso.

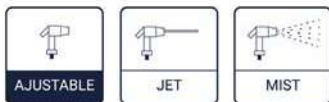

CÓDIGO **7440** | MATERIAL **ABS** | AGARRE **TPR** | UNIDAD POR CAJA **25** | UNIDAD POR BULTO **50**



RODAMIENTOS®  
**BRASIL**

# CATÁLOGO

## Tijera Cortacerco

Hoja ondulada

CÓDIGO | LARGO | UNIDAD POR BULTO  
**2493** | **620mm** |  **12**



## Tornillo Mariposa para Tijera Cortacerco

Repuesto para 2493

CÓDIGO | UNIDAD POR BULTO  
**5523** |  **200**



## Empuñadura para Tijera

Repuesto para 2493

CÓDIGO  
**6791**



## Tijera Cortacerco Mango de Aluminio

Hoja ondulada

CÓDIGO | LARGO | UNIDAD POR BULTO  
**5942** | **620mm** |  **12**





## Tijera Cortacerco Mango Telescópico

Hoja ondulada

CÓDIGO **5943** | LARGO **660-850mm** | UNIDAD POR BULTO  **12**



## Empuñadura para Tijera

Repuesto para 5943

CÓDIGO **6790**



## Tijera para Bordes 3 Posiciones

### 3 posiciones:

Corte horizontal - Corte ángulo - Corte vertical

Hojas de acero endurecido con ajuste manual.  
Tratamiento de calor que proporciona un corte afilado y duradero.

Mango con resorte tensado.

Agarre de vinilo para mayor comodidad del usuario.

Pestillo de seguridad para guardar en posición cerrada.

CÓDIGO **0401** | MATERIAL **Acero** | LARGO **340mm** | PRESENTACIÓN **Blister** | UNIDAD POR CAJA  **12**



## Tijera para Podar Mango de Aluminio

Sistema con crিকে de cinco posiciones

CÓDIGO **6005** | LARGO **790mm** | UNIDAD POR BULTO  **12**



## Tijera para Podar



CÓDIGO | LARGO | UNIDAD POR CAJA | UNIDAD POR BULTO  
**2925 | 740mm | 12 | 12**

## Hoja de Repuesto para Tijera para Podar



Repuesto para 2925

CÓDIGO | LARGO | UNIDAD POR CAJA | UNIDAD POR BULTO  
**6332 | 380mm | 50 | 100**

## Tijera para Podar Mango de Aluminio

Acción Compuesta

Sistema de hoja y yunque

Su acción compuesta requiere menos fuerza para realizar cortes



CÓDIGO | LARGO | UNIDAD POR BULTO  
**5945 | 760mm | 12**

## Tijera Cortacerco Mango de Madera



CÓDIGO | LARGO | UNIDAD POR BULTO  
**3182 | 520mm | 24**



## Tijera para Podar Corte Curvo

<b>CÓDIGO</b>	<b>LARGO</b>
6515	500mm
6666	600mm

UNIDAD POR BULTO  
 12



## Hoja de Repuesto para Tijera

Repuesto para 6515

<b>CÓDIGO</b>	<b>PRESENTACIÓN</b>	<b>UNIDAD POR CAJA</b>	<b>UNIDAD POR BULTO</b>
6668	Blister	 25	 100



## Contra Hoja de Repuesto para Tijera

Repuesto para 6515

<b>CÓDIGO</b>	<b>PRESENTACIÓN</b>
6783	Blister



## Perno de Repuesto para Tijera

Repuesto para 6515

<b>CÓDIGO</b>	<b>PRESENTACIÓN</b>
6670	Blister



## Topes de Goma de Repuesto para Tijera

Repuesto para 6515

CÓDIGO | PRESENTACIÓN  
**6669 | Blister**



## Tijera para Podar Telescópica con Sistema Bypass

Gracias a su sistema bypass su hoja en forma de arco permite un corte más ágil

CÓDIGO | LARGO  
**5944 | 650mm a 980mm**



## Exhibidor Rack de Tijeras para Jardín

CÓDIGO | MEDIDA  
**6770 | 1000mm x 2160mm**

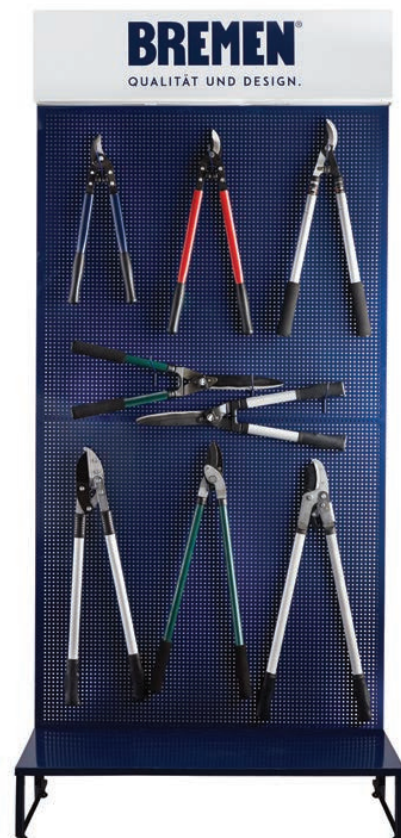



## Serrucho para Podar con Cabo de Madera

Doble filo



CÓDIGO | LARGO | UNIDAD POR CAJA | UNIDAD POR BULTO  
**5246** | **12"** |  **12** |  **72**

## Serrucho para Podar

Doble filo con estuche



CÓDIGO | LARGO | PRESENTACIÓN | UNIDAD POR BULTO  
**2921** | **12"** | **Blister** |  **36**

## Barrehoja Ajustable con Cabo Profesional

Posee 15 dientes.

Agarre de PVC.

Ancho de la cabeza totalmente abierta: 22"  
(559mm)

Ancho de la cabeza cerrada: 7"(180mm)

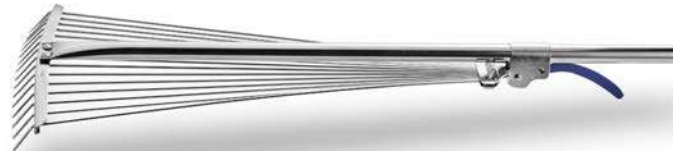

CÓDIGO | MATERIAL | LARGO | UNIDAD POR BULTO  
**2500** | **Acero** | **48" (1.220mm)** |  **18**



Tel. +54 (0261) 424-0800

Whatsapp +54 9-261-153-370-794

Brasil 326 - C.P.: M5500BQH

Ciudad de Mendoza

República Argentina

[www.rodamientosbrasil.com](http://www.rodamientosbrasil.com)